

PARASOLS  
WITH A SMILE



—  
**SOLERO-ONLINE.AT**

Solero Trading B.V.  
De Maas 34-36  
5684 PL Best  
info@solero-online.at  
+31 499 37 53 27





















INFO@SOLERO-ONLINE.AT









# INHALTSVERZEICHNIS

## SOLERO LAGERKOLLEKTION

Sublimo Pro 200x200   Ø300	 	04
Vaticano Pro Ø250	 	08
Teatro Pro Ø270	 	12
Cielo Pro 260x260	 	16
Laterna Pro 300x300   Ø350	 	20
Fratello Pro 300x300	 	24
Fuerto Pro 300x300	 	28
Patio Pro 300x300	 	32
Lasagna Pro Ø330	 	36
Presto Pro 330x330   Ø400	 	40
Palestro Pro 300x400   400x400	 	44
Maestro Pro 300x400   400x400	 	48
Basto Pro 400x400   500x500	 	52

## PROSTOR KOLLEKTION

P4 Pro Ø270		56
P6 Pro 2.5x2.5m   3x3m   Ø350   Ø420	 	60
P7 Pro 2.5x2.5m   3x3m   Ø350   Ø420	 	64

HEIZSTRAHLER UND BELEUCHTUNG	68
DACHRINNEN, ABDECKUNG & STOFFE	74
DRUCKE	78
BEFESTIGUNGSMETHODEN	82
PORTFOLIO	84
O'BRAVIA TUCH	86
POSITIONIERUNG ANKER & FÜSSE	88
SOLERO & DER HUIDFONDS	90
ALGEMEINE BEDINGUNGEN	92

## PARASOLS WITH A SMILE

Solero® ist eine führende Marke für Sonnenschirme. Wir glauben, dass das Draußensein glücklicher macht. Deshalb möchten wir die Menschen ermutigen, etwas mehr Zeit im Freien zu verbringen. Ein Sonnenschirm ist mehr als nur ein Stück Schatten. Es ist ein Ort zum Entspannen, zum Geselligsein und um schöne Erinnerungen zu schaffen.

Unsere Schirme sind von höchster Qualität, stilvoll und praktisch, unter denen Sie viele Jahre lang unbeschwert genießen können. Unser Slogan, "Parasols with a smile", spiegelt unsere Vision wider. Wir möchten Menschen zusammenbringen und sie einen schönen Tag in der Sonne genießen lassen!

## EINE UMWELTFREUNDLICHE WAHL

Solero Sonnenschirme und Bäume haben viel gemeinsam. Beide sind wichtig, um im Sommer Schatten und Kühlung zu schaffen. Natürlich können wir die grünen Lungen unseres Planeten niemals ersetzen. Deshalb sind wir 2020 eine Partnerschaft mit Trees For All eingegangen und haben mittlerweile bereits tausende Bäume gepflanzt. Jeder verkaufte Solero Schirm ist ein Schritt in Richtung einer schöneren und grüneren Zukunft.

## STOLZ AUF 20 JAHRE SOLERO

Solero Sonnenschirme feiert in diesem Jahr sein 20-jähriges Bestehen. Ein Meilenstein, den wir mit Stolz feiern. In diesen 20 Jahren sind wir zu einer der führenden Marken in Europa gewachsen. Wir möchten unseren Kunden für ihr Vertrauen in Solero Sonnenschirme danken. Ohne Ihre Unterstützung hätten wir dies nicht erreichen können.





## SOLERO® SUBLIMO PRO

Der Sublimo hat ein zeitgemäßes schlankes Design mit schönen Linien, die Ihrem Garten, Ihrem Balkon oder Ihrer Terrasse prompt eine neue Dimension verleiht. Dieser trendige Sonnenschirm verfügt über vier gekreuzte Rippen und ist unglaublich einfach zu bedienen. Der Sublimo steht wahrhaft über der Menge.

Jeder Solero Sonnenschirm hat seinen eigenen Charakter und das gilt natürlich auch für den Sublimo. Er ist schlank, modern und hat eine spezielle, eigenwillige Erscheinung. Der Sublimo wird innen zwei Sekunden geöffnet, schon können Sie im quadratischen Schatten der Maße **200x200cm** und **Ø 300cm rund** entspannen. Diese Schirme sind mit einem perfekt passenden grauen Schutzüberzug ausgestattet.



## EXTRA AUSSTRAHLUNG

Die Solero Accento AnklickBeleuchtungen passen um den Mast des Sublimo – das ist eine schöne Ergänzung, die dem Sonnenschutz ein wenig mehr Anziehung verleiht. Wenn Sie die Beleuchtungen nach unten scheinen lassen, können Sie darunter gerne auch ein Buch lesen. Stellen Sie sie nach außen, erhalten Sie schöne stimmungsvolle indirekte Beleuchtungseffekte, die Sommernächte einfach ein wenig länger dauern lassen.

## EINZIGARTIGES PUSH-UP-SYSTEM

Mit dem einzigartigen Push- Up System wird der Sublimo binnen zwei Sekunden geöffnet, schon können Sie im quadratischen Schatten der Maße 200 x 200 cm oder dem runden Schatten mit dem Durchmesser 300 cm, entspannen – grandiose Entspannung.

## ANODIDIERTE VERARBEITUNG

Jeder Metallteil des Sublimo ist anodisiert. Dank einer Spezialbehandlung ist das Metall mit einer leicht glänzenden Schicht überzogen, die nicht nur toll aussieht, sondern auch perfekt vor Korrosion, Rissen und Abnutzung schützt.

## 2x2 METER

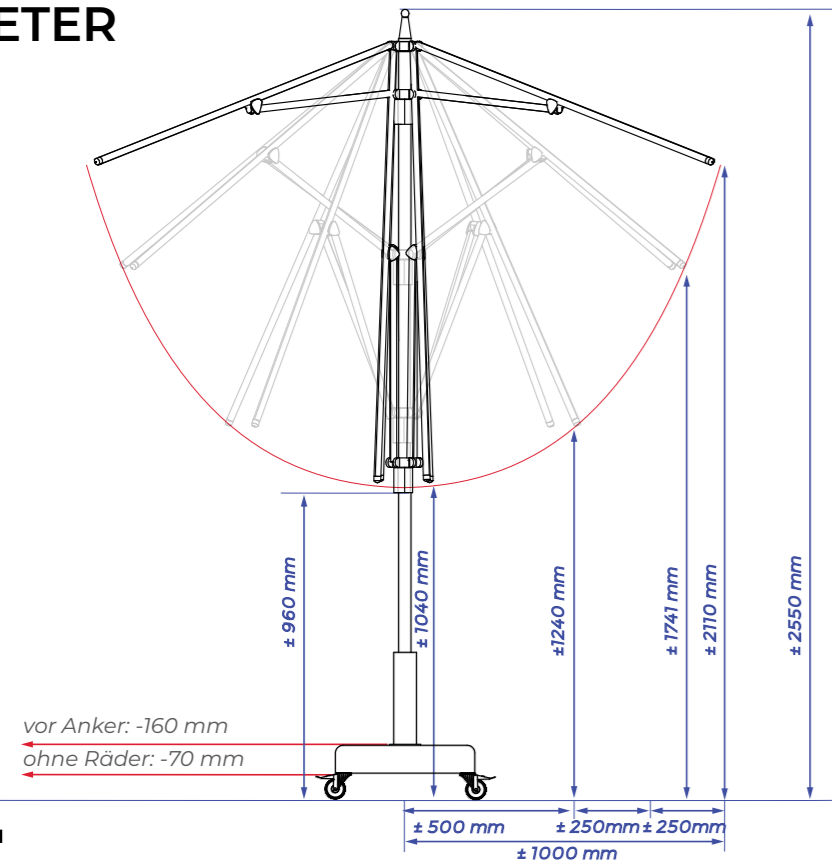

## 7 BESPANNUNGSFARBEN ZUR AUSWAHL

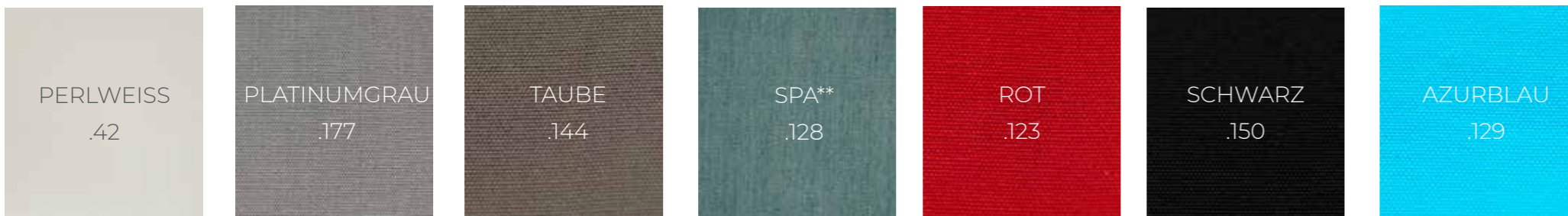

\*\*Diese Farbe wird in einer limitierten Auflage produziert und ist nur für die 200x200 cm Version des Sublimo Pro erhältlich.

## Ø3 METER

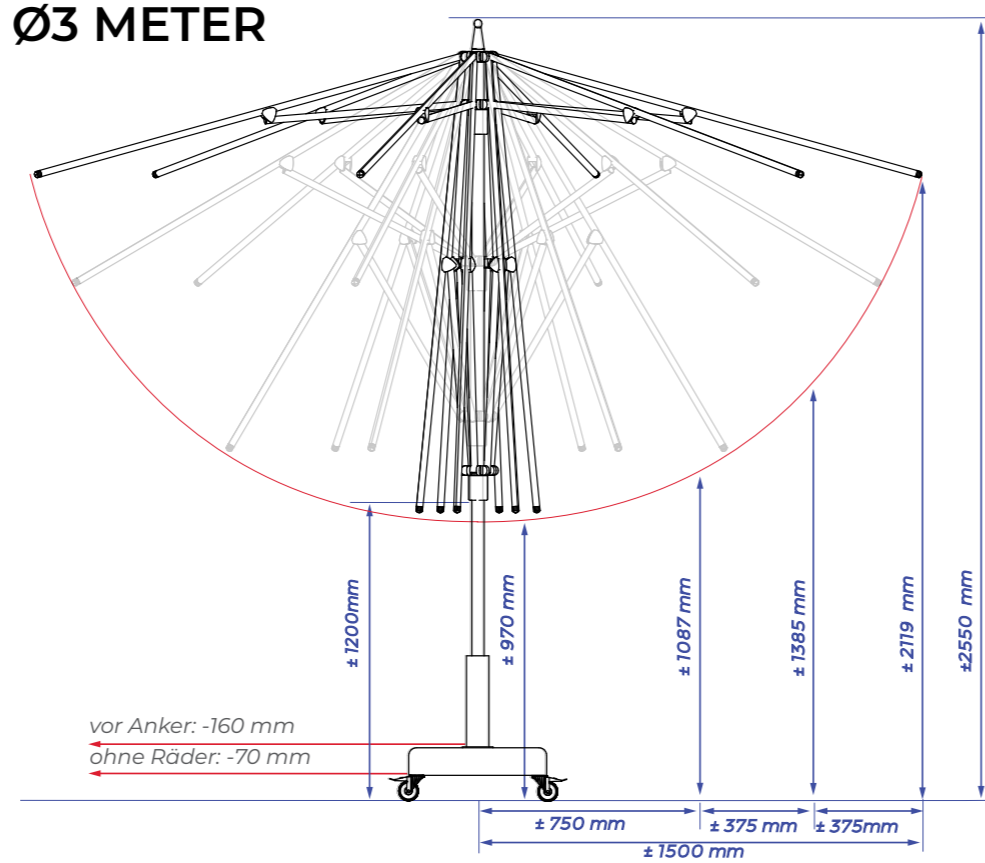

## SPEZIFIKATIONEN & PREISE



AB SOFORT VERFÜGBAR\*

VIDEO

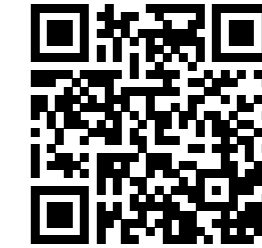

Spezifikationen	
Schutzhülle mitgeliefert	ja
Freiarm Schirm	nein
Zentralmast	ja
Teleskopmast	nein
Einschließlich Beleuchtung	nein
Lichtbeständige Bespannung	ja
Mast in 2 Teile	nein
Kippbar	nein
Schwenkbar 360°	nein
Seitwärtsneigung bis 45°	ja
Volant	nein
Bedienung	push-up
Schirmtuch - Gewicht pro m <sup>2</sup>	210 gram
Einstellbare Rippenenden	ja
Rippenanzahl	4 / 6
Schließt über Tischhöhe	ja
Mastdurchmesser	38 mm

Artikelnummer	Umschreibung	Preis in € excl. MWST	Preis in € incl. MWST
820.20.farbcod	Sublimo Pro 200x200 cm	249,17	299,00
820.30.farbcod	Sublimo Pro Ø 300 cm	290,83	349,00
527.40.99	Füllständer Sublimo Pro	54,17	65,00
527.35.55	Bodenanker Sublimo Pro	64,17	77,00
535.30.35	Betonsockel 35 kg	107,50	129,00
535.31.60	4x Rollen für Betonsockel 35 kg	41,67	50,00
535.30.45	Betonsockel 45 kg	142,02	169,00
535.55.00	Granit Fuß 55 kg	291,67	350,00
535.30.10	Stählerner Rasenspieß	66,39	79,00
535.24.84	Accento click-on Beleuchtung	75,59	89,95

Beleuchtung und Heizstrahler stehen auf den Seiten 68-73  
Abbildungen der Füße und Anker stehen auf den Seiten 82-83

\*Solange der Vorrat reicht



## SOLERO® VATICANO PRO

Der Solero Vaticano **Ø250 cm** ist eine einzigartige Kombination aus einem erfrischenden, jetzt klassischen Design. Dieser Sonnenschirm benötigt nur wenig Platz, während er eine große Spannweite hat und das schwenkbare Tuch eine Menge Schatten bietet.

Der Vaticano ist ein exzellentes Add-On für jeden Dekorationsstil in Ihrem Garten, auf dem Balkon oder der Terrasse. Der ausbleichsichere O'Bravia-Stoderf dieses stylischen Trendsetters garantiert jahrelange Freude. Die Garantiebedingungen finden Sie hier. Der Vaticano sieht klassisch und freundlich aus. Das System ist handlich und reibungslos zu bedienen. Die 24 flexiblen Rippen garantieren dass dieses schwenkbare Tuch immer gespannt ist. Neigen Sie den Sonnenschirm einfach um 45°, um Schatten zu genießen, auch wenn die Sonne im Herbst tief steht. Benannt ist er nach dem Dom in Vatikanstadt und er benötigt nur wenig Raum, während er einen gewaltigen Eindruck bei Ihren Gästen hinterlassen wird.



## BÄRENSTARK UND DOCH FEDERLEICHT

Es ist selten für einen Sonnenschirm mit 250 cm Spannweite, so einfach bedient zu werden. Der Vaticano ist sehr einfach handzuhaben und zeigt seine Größe bei der Performance. Und natürlich bekommen Sie eine stylische graue Schutzabdeckung mit Ihrer Bestellung mit dazu.

## MIT BEIDEN FÜSSEN AUF DEM BODEN

Der Vaticano kann auf verschiedene Arten befestigt werden. Sie können beispielsweise einen mobilen befüllbaren Sockel, eine Bodenverankerung, die im Boden befestigt werden kann oder ein einen 60 kg schweren Granitsockel mit Rädern haben. Es ist Ihre Wahl – was immer die einfachste Lösung für Ihre Terrasse ist.



## 24 FLEXIBLE STREBEN

Die 24 Rippen des Vaticano halten den Stoderf schön und straff, auch wenn er etwas geneigt wird. Auf diese Art kann Sonne geblockt werden, ohne sich über Wind Sorgen machen zu müssen.

Ø2,5 METER

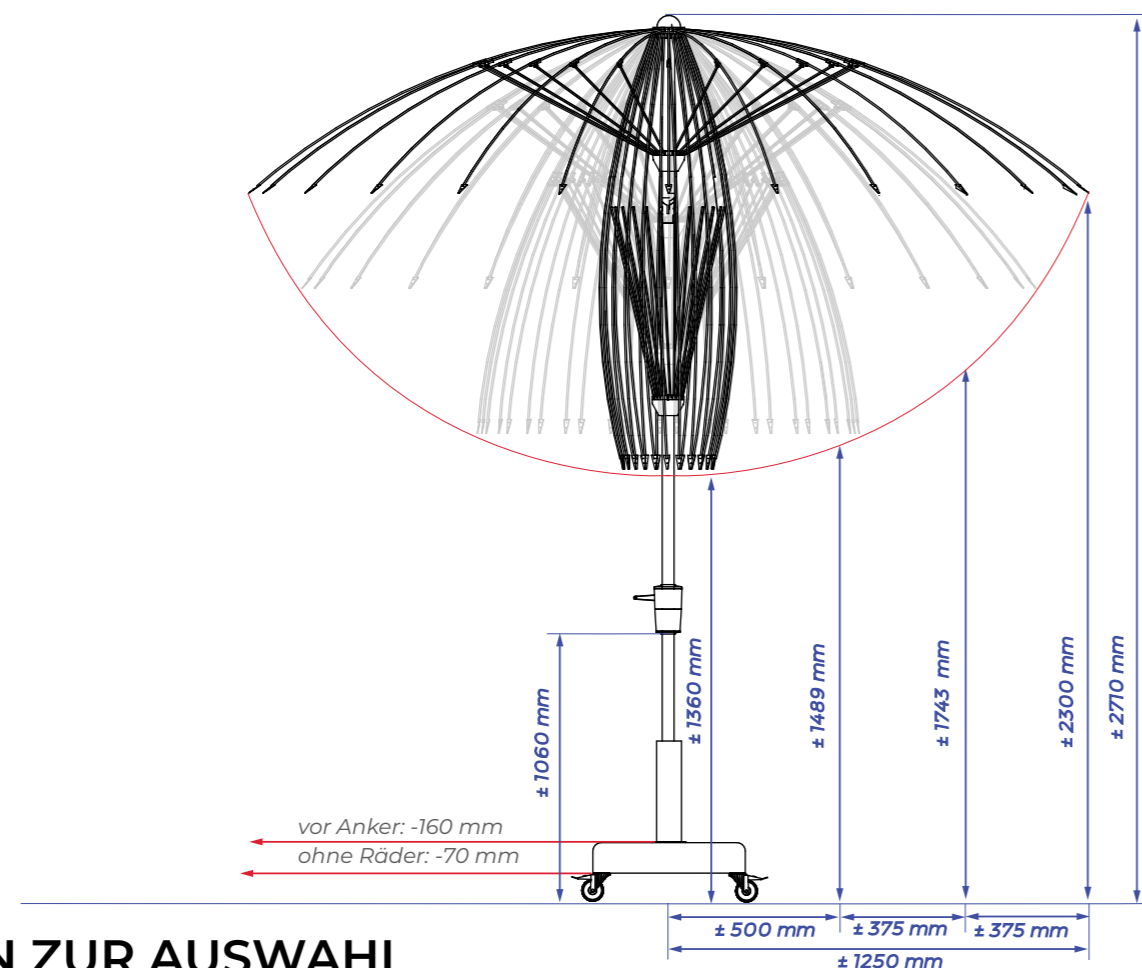

## 4 BESPANNUNGSFARBEN ZUR AUSWAHL



## SPEZIFIKATIONEN & PREISE

 **AB SOFORT VERFÜGBAR\***

Artikelnummer	Umschreibung	Preis in € excl. MWST	Preis in € incl. MWST
828.25.farbcode	Vaticano Pro Ø 250 cm	199,17	239,00
527.35.55	Bodenanker Vaticano Pro	64,17	77,00
535.30.35	Betonsockel 35 kg	107,50	129,00
535.31.60	4x Rollen für Betonsockel 35 kg	41,67	50,00
535.30.45	Betonsockel 45 kg	140,83	169,00
535.55.00	Granit Fuß 55 kg	291,67	350,00
535.30.10	Stählerner Rasenspieß	66,39	79,00
535.24.84	Accento click-on Beleuchtung	75,59	89,95

Beleuchtung und Heizstrahler stehen auf den Seiten 68-73  
Abbildungen der Füße und Anker stehen auf den Seiten 82-83

## ZEITLOSE RAHMENFARBE



**VIDEO**



Spezifikationen	
Schutzhülle mitgeliefert	ja
Freiarm Schirm	nein
Zentralmast	ja
Teleskopmast	ja
Einschließlich Beleuchtung	nein
Lichtbeständige Bespannung	ja
Mast in 2 Teile	ja
Kippbar	ja
Schwenkbar 360°	nein
Seitwärtsneugung	nein
Volant	nein
Bedienung	Getriebe
Schirmtuch - Gewicht pro m <sup>2</sup>	210 gram
Einstellbare Rippenenden	nein
Rippenanzahl	24
Schließt über Tischhöhe	ja
Mastdurchmesser	38,5 mm

\*Solange der Vorrat reicht



## SOLERO® TEATRO PRO

Der Teatro Sonnenschirm ist das kleinste Mitglied der Solero Familie. Dieser Gartensonnenschirm hat einen Tuchdurchmesser von **Ø270cm**. Das Sonnentuch ist solide, hochqualitativ und garantiert farbecht. Die Garantiebedingungen finden Sie hier.

Das Sonnentuch ist solide, hochqualitativ und garantiert farbecht. Nach einigen Jahren wird Ihr blauer Sonnenschirm nach wie vor blau sein! Sie können den Solero Teatro innerhalb von Sekunden öffnen und schließen und er ist leicht zu transportieren. Somit ist der Solero Teatro auch ein überaus willkommener Gegenstand auf einem Campingplatz. Aber insbesondere in Ihrem Garten wird er äußerst gute Dienste erbringen. Definitiv mit den Solero Accento AnklickBeleuchtungen.



### “SHINE A LIGHT ON ME”

Die Solero AnklickBeleuchtungen passen um den Mast des Teatro und ist eine schöne Ergänzung, die dem Sonnenschutz ein wenig mehr Anziehung verleiht. Wenn Sie die Beleuchtungen nach unten scheinen lassen, können Sie darunter gerne auch ein Buch lesen. Stellen Sie sie nach außen, erhalten Sie schöne stimmungsvolle indirekte Beleuchtungseffekte, die Sommernächte einfach ein wenig länger dauern lassen.

### VOR DEM WEBEN GEFÄRBT

Das Leinen ist besonders haltbar und hochqualitativ und garantiert farbecht. Jede Faser ist individuell eingefärbt, bevor sie verwebt wird. Und natürlich bekommen Sie eine stylische graue Schutzabdeckung mit Ihrer Bestellung mit dazu. Die Garantiebedingungen finden Sie hier.

### SIE HABEN DIE WAHL

Der Teatro kann auf verschiedene Arten befestigt werden. Sie können beispielsweise einen mobilen befüllbaren Sockel, eine Bodenverankerung, die im Boden befestigt werden kann oder ein einen 60 kg schweren Granitsockel mit Rädern haben. Es ist Ihre Wahl – was immer die einfachste Lösung für Ihre Terrasse ist.





Ø2.7 METER

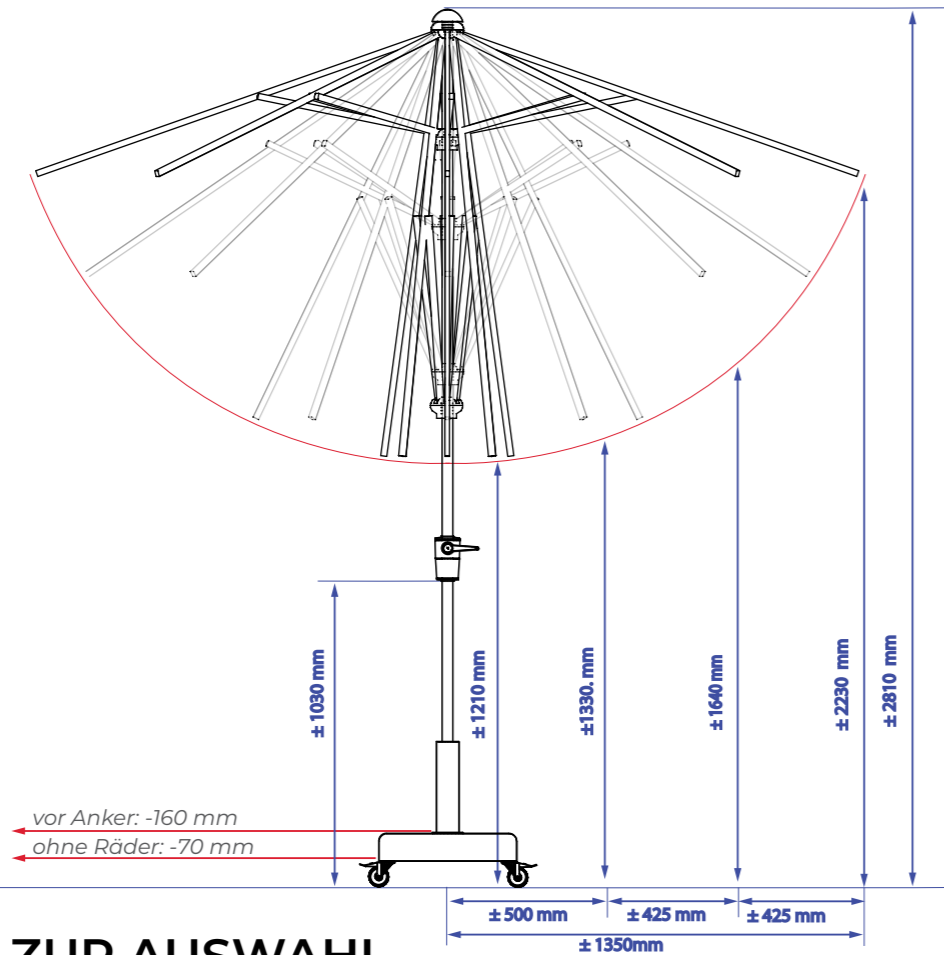

6 BESPANNUNGSFARBEN ZUR AUSWAHL



SPEZIFIKATIONEN & PREISE

AB SOFORT VERFÜGBAR\*

Artikelnummer	Umschreibung	Preis in € excl. MWST	Preis in € incl. MWST
828.30.farbcode	Teatro Pro Ø 270 cm	165,83	199,00
527.40.99	Füllstander Teatro Pro	54,17	65,00
527.38.55	Bodenanker Teatro Pro	64,17	77,00
535.30.35	Betonsockel 35 kg	107,50	129,00
535.31.60	4x Rollen für Betonsockel 35 kg	41,67	50,00
535.30.45	Betonsockel 45 kg	142,02	169,00
535.55.00	Granit Fuß 55 kg	291,67	350,00
535.30.10	Stählerner Rasenspieß	66,39	79,00
535.24.84	Accento click-on Beleuchtung	75,59	89,95

Beleuchtung und Heizstrahler stehen auf den Seiten 68-73  
Abbildungen der Füße und Anker stehen auf den Seiten 82-83

ZEITLOSE RAHMENFARBE



VIDEO

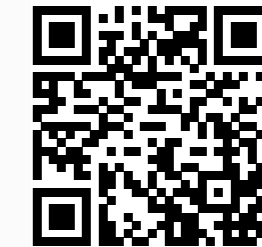

Spezifikationen	
Schutzhülle mitgeliefert	ja
Freiarm Schirm	nein
Zentralmast	ja
Teleskopmast	nein
Einschließlich Beleuchtung	nein
Lichtbeständige Bespannung	ja
Mast in 2 Teile	ja
Kippbar	nein
Schwenkbar 360°	nein
Seitwärtsneugung	nein
Volant	nein
Bedienung	Getriebe
Schirmtuch - Gewicht pro m <sup>2</sup>	300 gram
Einstellbare Rippenenden	nein
Rippenanzahl	8
Schließt über Tischhöhe	ja
Mastdurchmesser	38 mm

\*Solange der Vorrat reicht



## SOLERO® CIELO PRO

Der Solero Cielo Pro **260x260 cm** passt perfekt in Ihren Garten. Dieser schwere, frei schwingende Sonnenschirm hat einen Durchmesser von 260 cm x 260 cm. Mit dem innovativen Steuersystem können Sie diesen Hochqualitätsschirm im Nu öffnen und schließen.

Es ist einfach und ohne Kraftaufwand möglich, diesen Sonnenschirm in verschiedene Schwenkpositionen zu bringen. Die feste Basis des Cielo Sonnenschirmen ist mit einem cleveren Drehmechanismus ausgestattet. Damit können Sie ihn ganz unkompliziert um bis zu 360 Grad drehen. Drücken Sie einfach das Fußpedal. Wenn Sie das Fußpedal loslassen, rastet der handlich gleitende Schirm automatisch in seiner Position ein.



## LÄNGER GENIESSEN

Mit dem Cielo Pro kommt der Solero Accento. Dieser fantastische Solero Accento wird mit einer Ladestation. Wenn Sie diese benutzen, können Sie hochqualitative Akkus in wenigen Stunden laden. Mit dem Cielo Pro können Sie Parties länger genießen und es bleibt noch länger gemütlich.

## HIMMELSBREITER SCHATTEN

Der Cielo Plus kommt standardmäßig mit einem kostenlosen Kreuzfuß-Set. Möchten Sie einen anderen Ständer für Ihre Terrasse? Dann bestellen Sie einfach einen speziellen Ständer passend für Ihre Bedürfnisse.

## SCHWARZ BLEIBT SCHWARZ

Das Leinen ist besonders haltbar und hochwertig und farbecht. Nach einigen Jahren wird Ihr schwarzer Sonnenschirm nach wie vor schwarz sein. Jede Faser ist individuell eingefärbt, bevor sie verwebt wird. Und natürlich bekommen Sie eine stylische graue Schutzabdeckung mit Ihrer Bestellung mit dazu.

## 2.6×2.6 METER

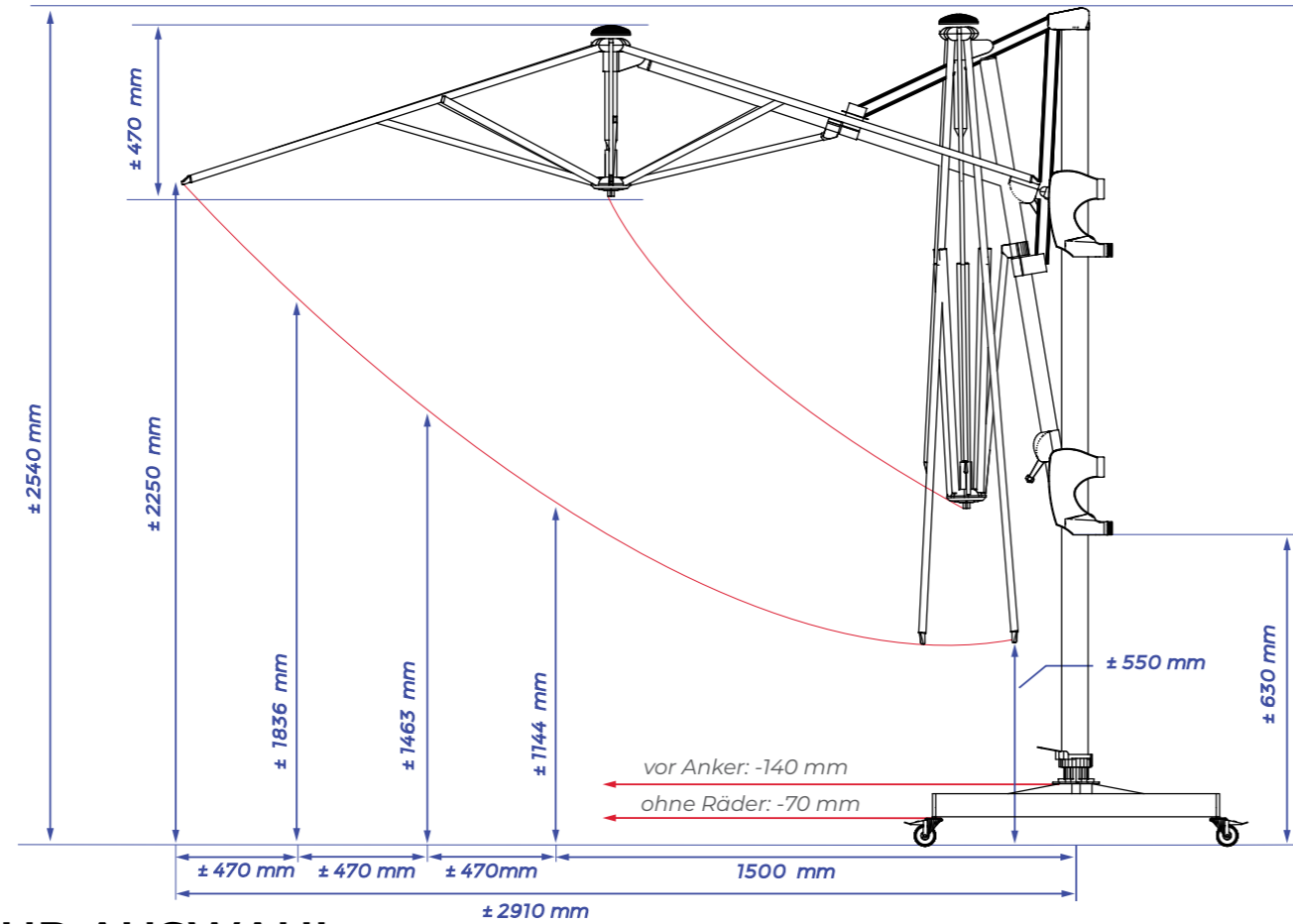

## 4 BESPANNUNGSFARBEN ZUR AUSWAHL



## SPEZIFIKATIONEN & PREISE



AB SOFORT VERFÜGBAR\*

Artikelnummer	Umschreibung	Preis in € excl. MWST	Preis in € incl. MWST	Spezifikationen
826.28.farbcode	Cielo Pro 260x260 cm	582,50	699,00	Schutzhülle mitgeliefert ja
826.26.888	Kreuzfuß Cielo Pro	Inclus	Inclus	Freiarm Schirm ja
832.33.99	Plattenständer Laterna Pro	182,50	219,00	Zentralmast nein
835.50.994	Rollen für Plattenständer Laterna Pro	62,00	74,40	Teleskopmast nein
530.17.50	Bodenanker Cielo Pro	49,96	59,95	Einschließlich Beleuchtung ja
532.13.50	Eingrabungsfuß Cielo Pro	149,96	179,95	Lichtbeständige ja
832.50.99	Abdeckplatte Fliesenständer niedrig silbergrau	158,82	189,00	Bespannung nein
535.24.84	Accento click-on Beleuchtung	Wird kostenlos mitgeliefert	Wird kostenlos mitgeliefert	Mast in 2 Teile ja
				Kippbar ja
				Schwenkbar 360° ja
				Seitwärtsneigung nein
				Volant nein
				Bedienung Getriebe
				Schirmtuch - Gewicht pro m <sup>2</sup> 300 gram
				Einstellbare Rippenenden nein
				Rippenanzahl 8
				Schließt über Tischhöhe nein
				Mastdurchmesser 65 mm

Beleuchtung und Heizstrahler stehen auf den Seiten 68-73  
Abbildungen der Füße und Anker stehen auf den Seiten 82-83

## ZEITLOSE RAHMENFARBE



VIDEO

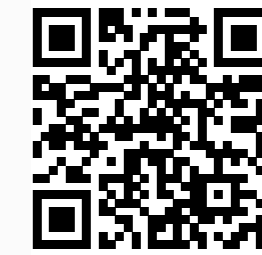

\*Solange der Vorrat reicht



## SOLERO® LATERNA PRO

Faulenzen, lesen oder relaxen Sie auf Ihrer Terrasse? Oder genießen Sie schöne Sommertage mit Freunden und der Familie? Der Laterna wird Ihnen den Urlaub in den eigenen Garten bringen. Weil wir exklusive hochqualitative Materialien verwenden, versprechen wir Ihnen, dass Sie Ihren luxuriösen schwebenden Schattenspender über Jahre hinweg genießen werden. Dank seiner großzügigen Größe (**300x300 cm** oder **Ø 350 cm** Durchmesser) macht der Sonnenschirm jedes Außengelände zu einem willkommenen Ort für kleinere und größere Gruppen. Neben der Größe ist er zudem einfach zu handhaben und kann mit gleitenden Bewegungen einfach und schnell in beliebige Positionen gebracht werden. Möchten Sie nicht auch ein unsichtbares Fußpedal auf der Terrasse haben, mit dem Sie ihn beliebig verstellen können?

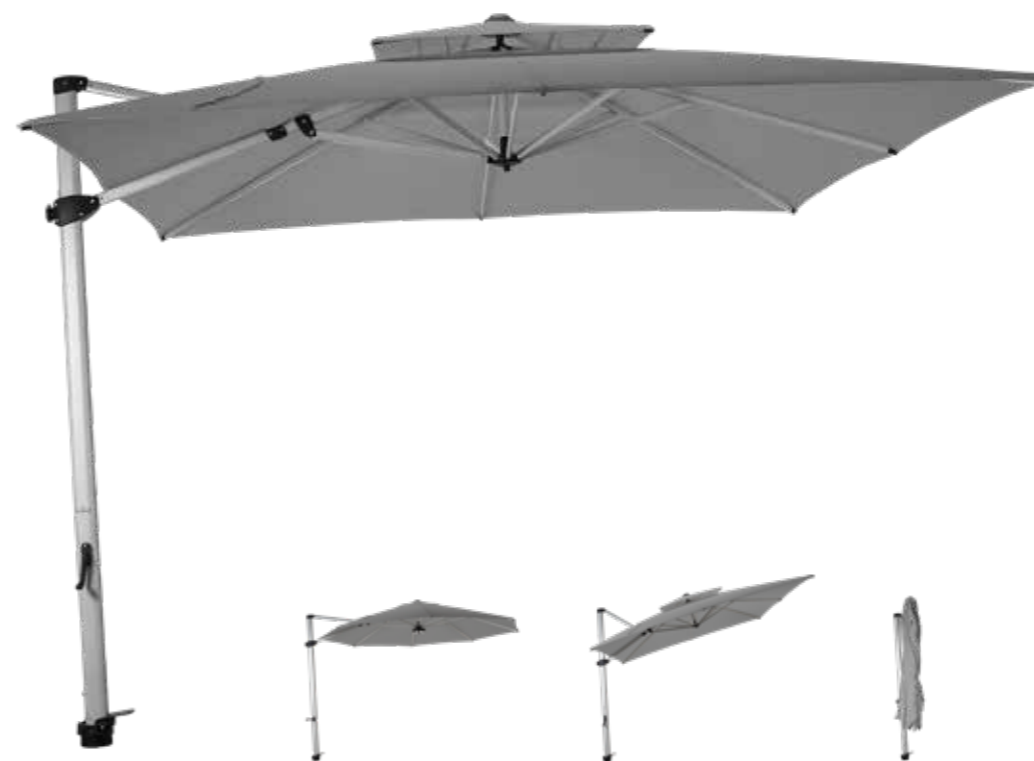

## IMMER AUF ZUG

Der Laterna kommt mit einem silbernen Rahmen und zudem mit einer Schutzabdeckung. Sie erhalten zudem ein kabelloses, aufladbares Beleuchtungsset! Das Leinen des Laterna Sonnenschirm wird durch die integrierten Rippen straff gehalten.

## FOLGEN SIE IHRER INTUITION

Mit diesem luxuriösen schwebenden Sonnenschirm bekommen Sie maximale Leichtigkeit für den Gebrauch im Garten. Der Schattenspender hat einen intuitiv zu bedienenden Öffnungsmechanismus, der kraftloses Öffnen, Schließen und Neigen ermöglicht. Sie können ihn zudem um 360 Grad schwenken.



## WINDBELÜFTUNGSDACH

Mit dem Solero Laterna bleiben Sie immer cool. Die quadratische Version ist ausgestattet mit einem besonderen Wind-Durchlüftungsdach. An (zu) heißen Tagen führt das Leinen die Hitze ab anstatt sie unter dem Sonnentuch zu speichern. Zudem verhilft es dem Sonnenschirm zu mehr Stabilität. Wenn der Wind unter den Schirm bläst, kann die Luft einfach abtransportiert werden.

## 3x3 METER

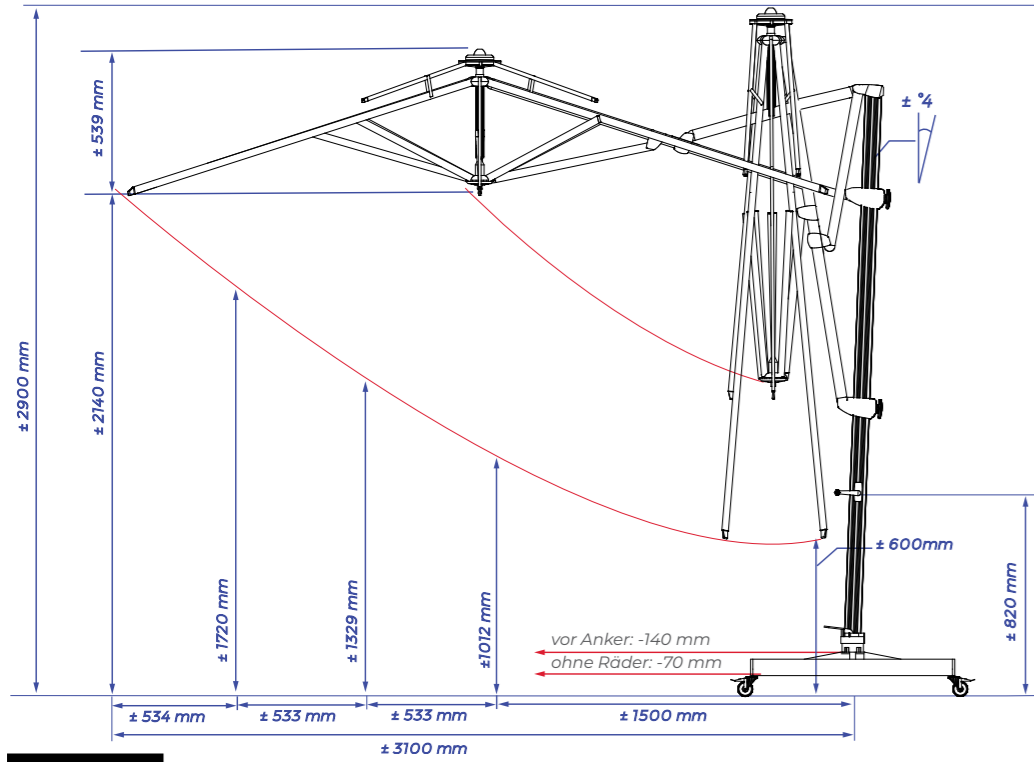

## Ø3.5 METER

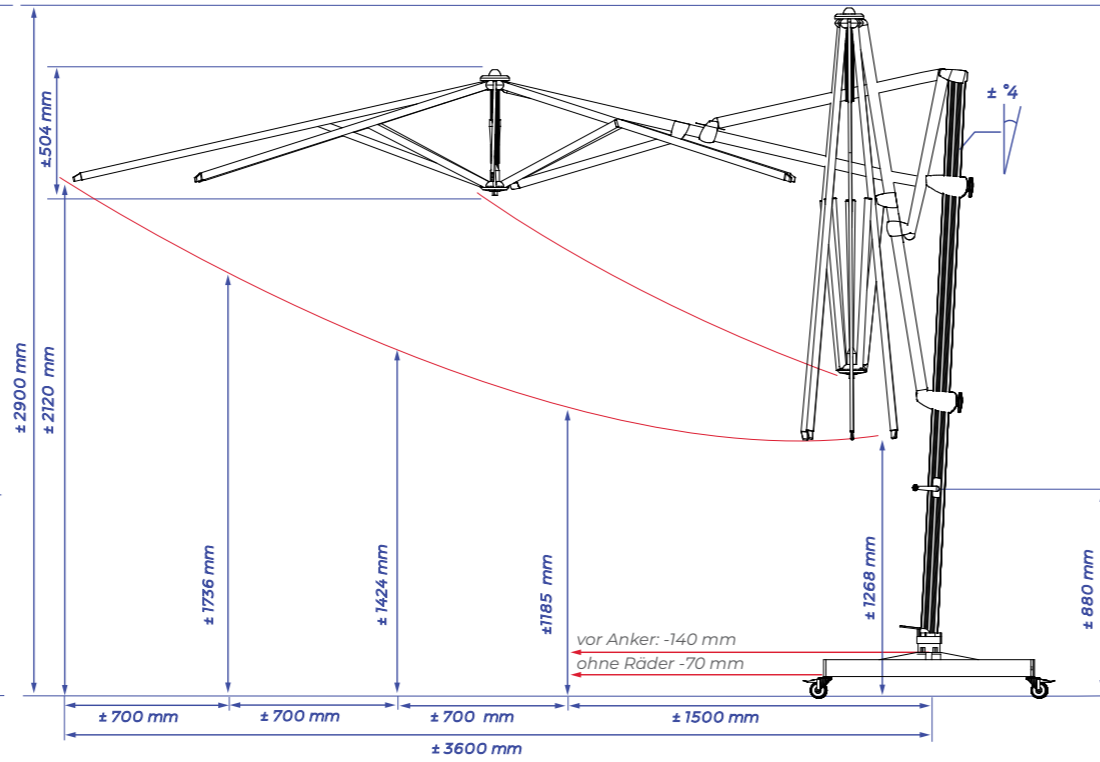

## 4 BESPANNUNGSFARBEN ZUR AUSWAHL



# SPEZIFIKATIONEN & PREISE

 **AB SOFORT VERFÜGBAR\***

Artikelnummer	Umschreibung	Preis in € excl. MWST	Preis in € incl. MWST	Spezifikationen
832.33.farbe	Laterna Pro 300x300 cm	707,50	849,00	Schutzhülle mitgeliefert ja
832.35.farbe	Laterna Pro Ø 350 cm	707,50	849,00	Freiarm Schirm ja
832.33.99	Plattenständer Laterna Pro	182,50	219,00	Zentralmast nein
532.34.99	Bodenanker Laterna Pro	70,83	85,00	Teleskopmast nein
532.14.50	Eingrabungsfuß + Adaption	149,96	179,95	Einschließlich Beleuchtung ja
835.50.994	4x Rollen Schwarz 50 mm	62,00	74,40	Lichtbeständige Bespannung ja
832.50.99	Abdeckplatte Fliesenständer niedrig silbergrau	158,82	189,00	Mast in 2 Teile nein
535.24.84	Accento click-on Beleuchtung	Wird kostenlos mitgeliefert	Wird kostenlos mitgeliefert	Kippbar ja
532.15.50	Adaptionsplatte Laterna Pro	23,75	28,50	Schwenkbar 360° ja

Beleuchtung und Heizstrahler stehen auf den Seiten 72-73  
Abbildungen der Füße und Anker stehen auf den Seiten 82-83

## ZEITLOSE RAHMENFARBE



Spezifikationen	
Schutzhülle mitgeliefert	ja
Freiarm Schirm	ja
Zentralmast	nein
Teleskopmast	nein
Einschließlich Beleuchtung	ja
Lichtbeständige Bespannung	ja
Mast in 2 Teile	nein
Kippbar	ja
Schwenkbar 360°	ja
Seitwärtsneigung	nein
Volant	nein
Bedienung	Getriebe
Schirmtuch - Gewicht pro m <sup>2</sup>	300 gram
Einstellbare Rippenenden	ja
Rippenanzahl	8
Schließt über Tischhöhe	nein

\*Solange der Vorrat reicht



## SOLERO® FRATELLO PRO

Ein großartiges italienisches Design mit bemerkenswerter Funktionalität. Kann um 360 Grad um seine äußere Achse gedreht werden und 45° geneigt werden. Der Fratello bietet endlose Möglichkeiten, um Ihren Außenbereich maximal aufzuwerten.

Der Fratello (italienisch: „Bruder“) ist der große Bruder unseres erfolgreichen Laterna Sonnenschirme und verdient Respekt für seine unzähligen Möglichkeiten. Er folgt der Sonne, indem er in jede Richtung geneigt werden kann. Er kommt mit einem stilvollen Silbergraurahmen. Mit seinen **300x300 cm** können Sie sicher sein, dass alle Ihre Gäste unter dem starken Arm Platz finden werden.



## AUFFALLEND DEZENT

Das frei hängende Design des Fratello gewährleistet, dass der große Sonnenschirm sehr diskret für Sie arbeitet. Genießen Sie den Schatten, während der Mast kaum sichtbar ist. Und natürlich kann die integrierte Winde besonders elegant bedient werden.

## SCHATTEN, DEN SIE LENKEN KÖNNEN

Das besondere Solero O'Bravia Sonnenschutzleinen besteht aus besonders haltbaren, hochqualitativen farbechten Material. Mit dem Solero Fratello haben Sie verschiedene Feststellmöglichkeiten: Einen Fliesensockel oder einen Bodenverankerungssockel. Sie können den Schirm auch mittels besonderer Adaptierplatte mit einem vorhandenen Boden verbinden. Der Fliesensockel kann zudem mit schwenkbaren Rollen erweitert werden, damit Sie ihn einfach bewegen können.

## KABELLOSER KOMFORT

Mit dem Fratello kommt der Solero Accento. Dieser fantastische Solero Accento wird mit einer Ladestation. Wenn Sie diese benutzen, können Sie hochqualitative Akkus in wenigen Stunden laden. Mit dem Cielo Plus können Sie Parties länger genießen und es bleibt noch länger gemütlich.

## 3x3 METER

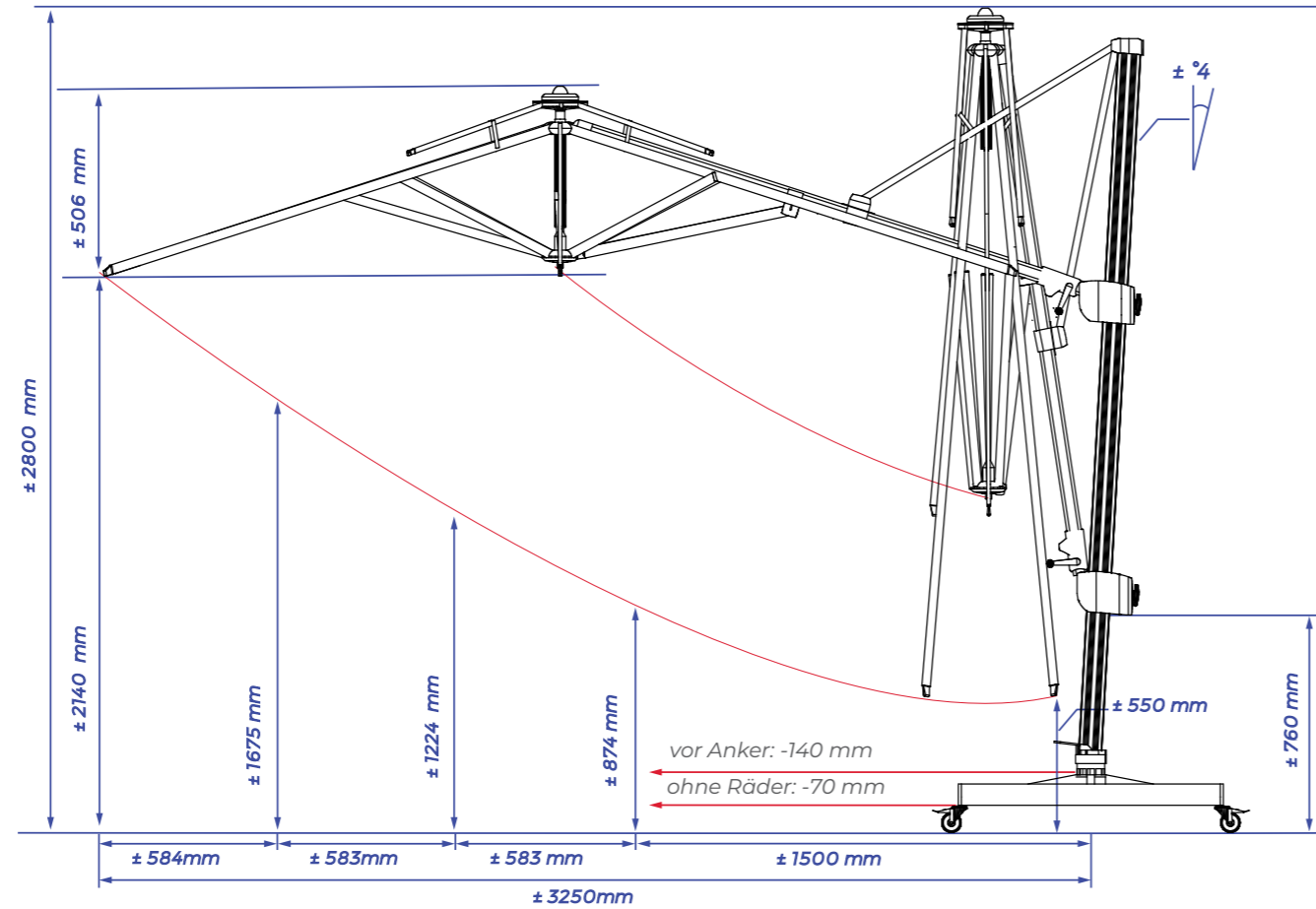

## 4 BESPANNUNGSFARBEN ZUR AUSWAHL



## SPEZIFIKATIONEN & PREISE AB SOFORT VERFÜGBAR\*

Artikelnummer	Umschreibung	Preis in € excl. MWST	Preis in € incl. MWST	Spezifikationen
832.84.farbe	Fratello Pro 300x300 cm	874,17	1049,00	Schutzhülle mitgeliefert ja
732.84.farbe	Fratello Alu Wood 300x300 cm	957,50	1149,00	Freiarm Schirm ja
832.33.99	Plattenständer Fratello Pro	70,83	85,00	Zentralmast nein
732.33.99	Plattenständer Fratello Schwarz	149,96	179,95	Teleskopmast nein
532.34.99	Bodenanker	182,50	219,00	Einschließlich Beleuchtung ja
532.14.50	Eingrabungsfuß + Adaption	182,50	219,00	Lichtbeständige Bespannung ja
835.50.994	4x Rollen Schwarz 50 mm	62,00	74,40	Mast in 2 Teile nein
832.50.99	Abdeckplatte Fliesenständer niedrig silbergrau	158,82	189,00	Kippbar ja
832.50.50	Abdeckplatte Fliesenständer niedrig schwarz	158,82	189,00	Schwenkbar 360° ja
535.24.84	Accento click-on Beleuchtung	kostenlos mitgeliefert	kostenlos mitgeliefert	Seitwärtsneigung bis 45° ja
532.15.50	Adaptionsplatte Fratello Pro	23,75	28,50	Volant nein

## ZEITLOSE RAHMENFARBE

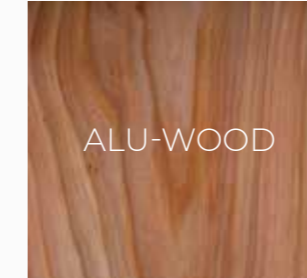

### VIDEO

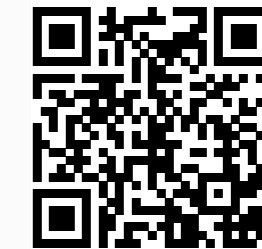

Beleuchtung und Heizstrahler stehen auf den Seiten 68-73  
Abbildungen der Füße und Anker stehen auf den Seiten 82-83

Spezifikationen	
Schutzhülle mitgeliefert	ja
Freiarm Schirm	ja
Zentralmast	nein
Teleskopmast	nein
Einschließlich Beleuchtung	ja
Lichtbeständige Bespannung	ja
Mast in 2 Teile	nein
Kippbar	ja
Schwenkbar 360°	ja
Seitwärtsneigung bis 45°	ja
Volant	nein
Bedienung	Getriebe
Schirmtuch - Gewicht pro m <sup>2</sup>	300 gram
Einstellbare Rippenenden	ja
Rippenanzahl	8
Schließt über Tischhöhe	nein
Mastdurchmesser	80 mm

\*Solange der Vorrat reicht



## SOLERO® FUERTO PRO

Soleros Fuerto **300x300 cm** steht für Stärke und Eleganz. Dieser frei hängende Sonnenschirm ist für Schwerstarbeiten geeignet. Der stabile Fuerto Pro ist in den Maßen 300x300 cm erhältlich und kann daher problemlos in der Gastronomie eingesetzt werden, ist aber auch sehr gut für die Platzierung im Garten geeignet.

Fuerto ist einfach und schnell zu bedienen - dies sind unverzichtbare Eigenschaften auf Ihrer überfüllten Terrasse in diesem Sommer. Soleros neuester Nachkomme ist einzigartig wegen seines Push-and-Pull-Systems, bei dem man in einer einfachen Handlung den Sonnenschirm öffnet. Das Schließen ist genauso einfach, indem man den Griff des Sonnenschirmen nach unten zieht. Dieser professionnelle Sonnenschirm ist nicht kipp- oder drehbar, sondern bildet ein stabiles Dach über Ihrer Terrasse.



## DER FREI HÄNGENDE GASTROSCHIRM

Der frei hängende Sonnenschirm, der sich hervorragend für den intensiven Einsatz in der Gastronomie eignet. Der starke Arm hält die 9 m<sup>2</sup> große Bespannung mühelos an ihrem Platz und schützt Sie und Ihre Gäste vor der warmen Sommersonne und einem Sommerregen.

## KEIN ZUGSEIL

Das Öffnen und Schließen von Sonnenschirmen, die dem Fuerto ähneln, findet odert mit einem Seil und einem Flaschenzug statt. Nicht bei diesem Kraftpaket, denn das System öffnet und schließt sich mit einer Gasfeder, sodass das Aufdrehen der Vergangenheit angehört. So haben Sie mehr Zeit, das herrliche Wetter zu genießen.



## VIER JAHRE FARBGARANTIE

Die O'Bravia-Bespannung ist wasserdicht, farbecht und UV-beständig und wird standardmäßig mit einer vierjährigen Farbgarantie angeboten. Die Garantiebedingungen finden Sie hier.



## 3x3 METER

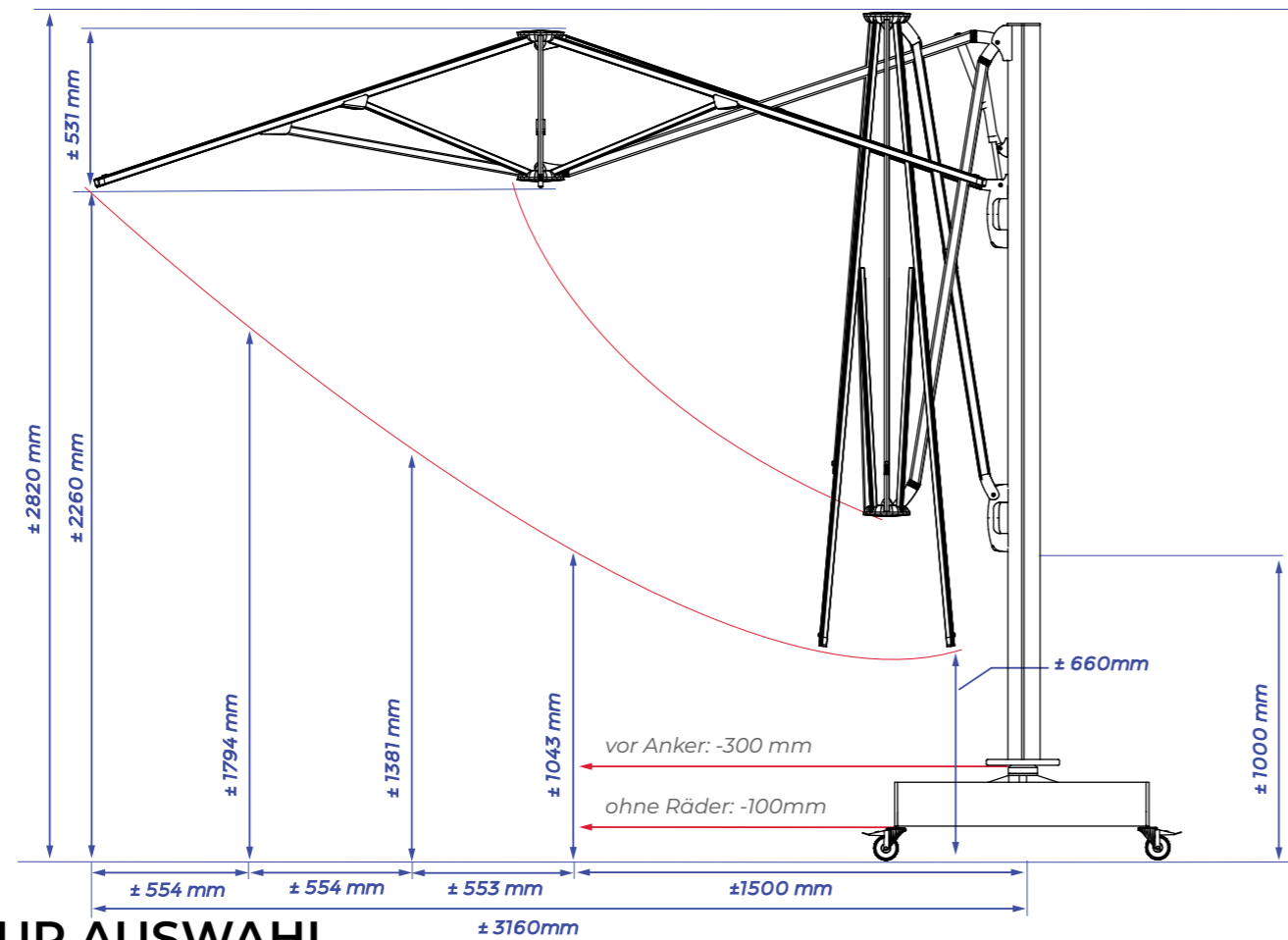

## 5 BESPANNUNGSFARBEN ZUR AUSWAHL



## SPEZIFIKATIONEN & PREISE

**AB SOFORT VERFÜGBAR\***

Artikelnummer	Umschreibung	Preis in € excl. MWST	Preis in € incl. MWST
860.33.farbe	Fuerto Pro 300x300 cm	1249,17	1499,00
842.84.99	Plattenständer Fuerto Pro	324,17	389,00
532.16.51	Bodenanker Fuerto Pro	95,83	115,00
835.75.994	4x Rollen für Plattenständer 75mm	81,00	97,20
832.75.99	Abdeckplatte Fliesenständer hoch silbergrau	158,82	189,00

Beleuchtung und Heizstrahler stehen auf den Seiten 68-73  
Abbildungen der Füße und Anker stehen auf den Seiten 82-83

Spezifikationen	
Schutzhülle mitgeliefert	ja
Freiarm Schirm	ja
Zentralmast	nein
Teleskopmast	nein
Einschließlich Beleuchtung	nein
Lichtbeständige Bespannung	ja
Mast in 2 Teile	nein
Kippbar	nein
Schwenkbar 360°	ja
Seitwärtsneugung	nein
Volant	nein
Bedienung	push & pull
Schirmtuch - Gewicht pro m²	300 gram
Einstellbare Rippenenden	ja
Rippenanzahl	8
Schließt über Tischhöhe	nein
Mastdurchmesser	ung. 110mm

## ZEITLOSE RAHMENFARBE



### VIDEO



\*Solange der Vorrat reicht



## SOLERO® PATIO PRO

Suchen Sie einen Sonnenschirm mit bestechender Qualität zum leistbaren Preis? Der Solero Patio **300x300 cm** ist die beste Wahl und zeigt, dass ein schlankes Design überaus attraktiv sein kann.

Dieser Design-Sonnenschirm hat einen soliden pulverbeschichteten Rahmen mit 50 mm Durchmesser. Natürlich können Sie aus einer breiten Palette an trendigen ausbleichsicheren Tuchfarben auswählen.



## GERN GESEHENER GAST

Dieser quadratische Sonnenschirm wird gleich einfach wie jedes andere unserer Modelle bedient. Der Patio bietet den besten Schutz vor der Sonne für das Gastgewerbe. Ein echter Blickfang, besonders mit dem Solero Accento Anstecklicht. Ein Sonnenschutz, den Sie über Jahre hinweg genießen werden.

## FARBECHTE O'BRAVIA-BESPANNUNG

Das besondere Solero O'Bravia Sonnenschutzleinen besteht aus besonders haltbaren, hochqualitativen farbechten Material. Blau bleibt auch nach zwei Saisons noch tief blau. Das Leinen hält seine Spannkraft danke der Spanner in den Rippen. Der Patio kommt mit einer kostenlosen Schutzabdeckung und kann mit einem Sockel oder Bodenanker fixiert werden.

## HISST DIE SEGEL

Ein Klassiker, dieser Patio. Mit Hilfe einer stabilen Schnur und zwei hochwertigen Umlenkrollen öffnet und schließt sich dieser Schattenspender, wie Sie es von einem Sonnenschirm gewohnt sind. Die Schnur kann am entsprechenden Haken am Mast aufbewahrt werden. So einfach ist das.

## 3x3 METER

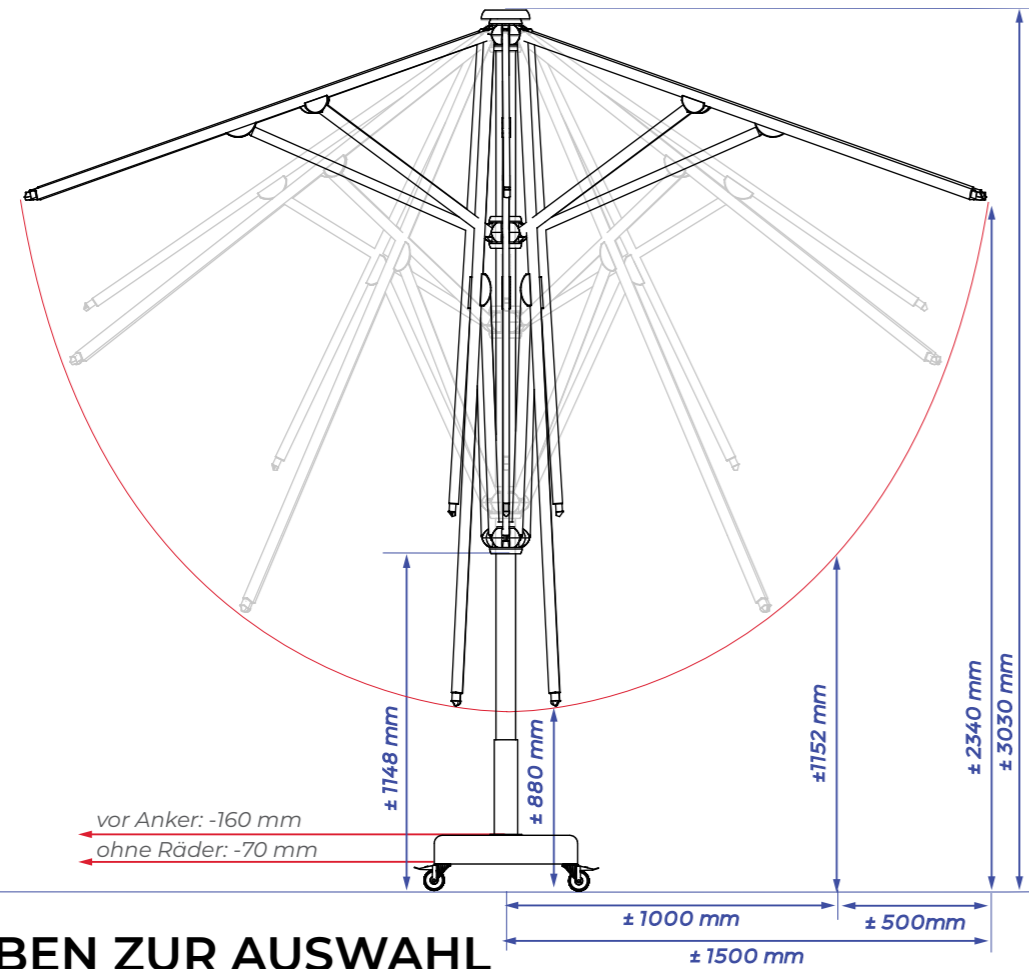

## 6 BESPANNUNGSFARBEN ZUR AUSWAHL



## SPEZIFIKATIONEN & PREISE



AB SOFORT VERFÜGBAR\*

Artikelnummer	Umschreibung	Preis in € excl. MWST	Preis in € incl. MWST
834.33.farbcod	Patio Pro 300x300 cm	457,50	549,00
535.28.50	Füllstander Patio schwarz 70-100 kg	82,50	99,00
535.28.62	Füllstander Patio grau 70-100 kg	82,50	99,00
527.51.55	Bodenanker Patio Pro	74,17	89,00
535.55.00	Granit Fuß 55 kg	291,67	350,00
535.30.60	Betonsockel 60 kg	182,50	219,00
535.31.60	4x Rollen für Betonsockel 60 kg	41,67	50,00
535.25.99	Solero Lux LED strips Sonnenschirm beleuchtung mit Fernbedienung	166,66	199,99

Beleuchtung und Heizstrahler stehen auf den Seiten 68-73  
Abbildungen der Füße und Anker stehen auf den Seiten 82-83

## ZEITLOSE RAHMENFARBE



VIDEO

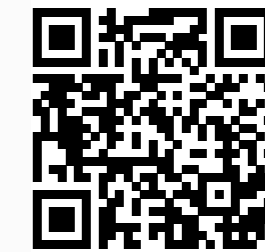

Spezifikationen	
Schutzhülle mitgeliefert	ja
Freiarm Schirm	nein
Zentralmast	ja
Teleskopmast	nein
Einschließlich Beleuchtung	nein
Lichtbeständige Bespannung	ja
Mast in 2 Teile	nein
Kippbar	nein
Schwenkbar 360°	nein
Seitwärtsneigung	nein
Volant	nein
Bedienung	Schnur mit Rollen
Tuch - Gewicht pro m <sup>2</sup>	300 gram
Einstellbare Rippenenden	ja
Rippenanzahl	8
Schließt über Tischhöhe	nein
Mastdurchmesser	51 mm

\*Solange der Vorrat reicht



## SOLERO® LASAGNA PRO

Dieser Sonnenschirm, der aus Schichten aufgebaut ist, verdankt seinen Namen dem köstlichen italienischen Auflaufgericht. Das sieht natürlich sehr schön aus, aber diese Schichten haben auch zwei spezielle Funktionen. Da zwischen den so genannten Multivolants Platz ist, kann die Luft leicht durch die Öffnungen weggeblasen werden. Hierdurch steht der Lasagna Pro so stabil wie ein Haus, auch bei stärkerem Wind. Außerdem bewahren Sie einen kühlen Kopf. Warme Luft, die sich unter dem Sonnenschirm sammelt, steigt auf und entweicht.

Dieser atmungsaktive Schichtenschirm hat einen Durchmesser von **Ø330 cm** und ist einfach zu bedienen. Dank der Tuchspanner aus Metall ist die Bespannung immer straff gespannt.

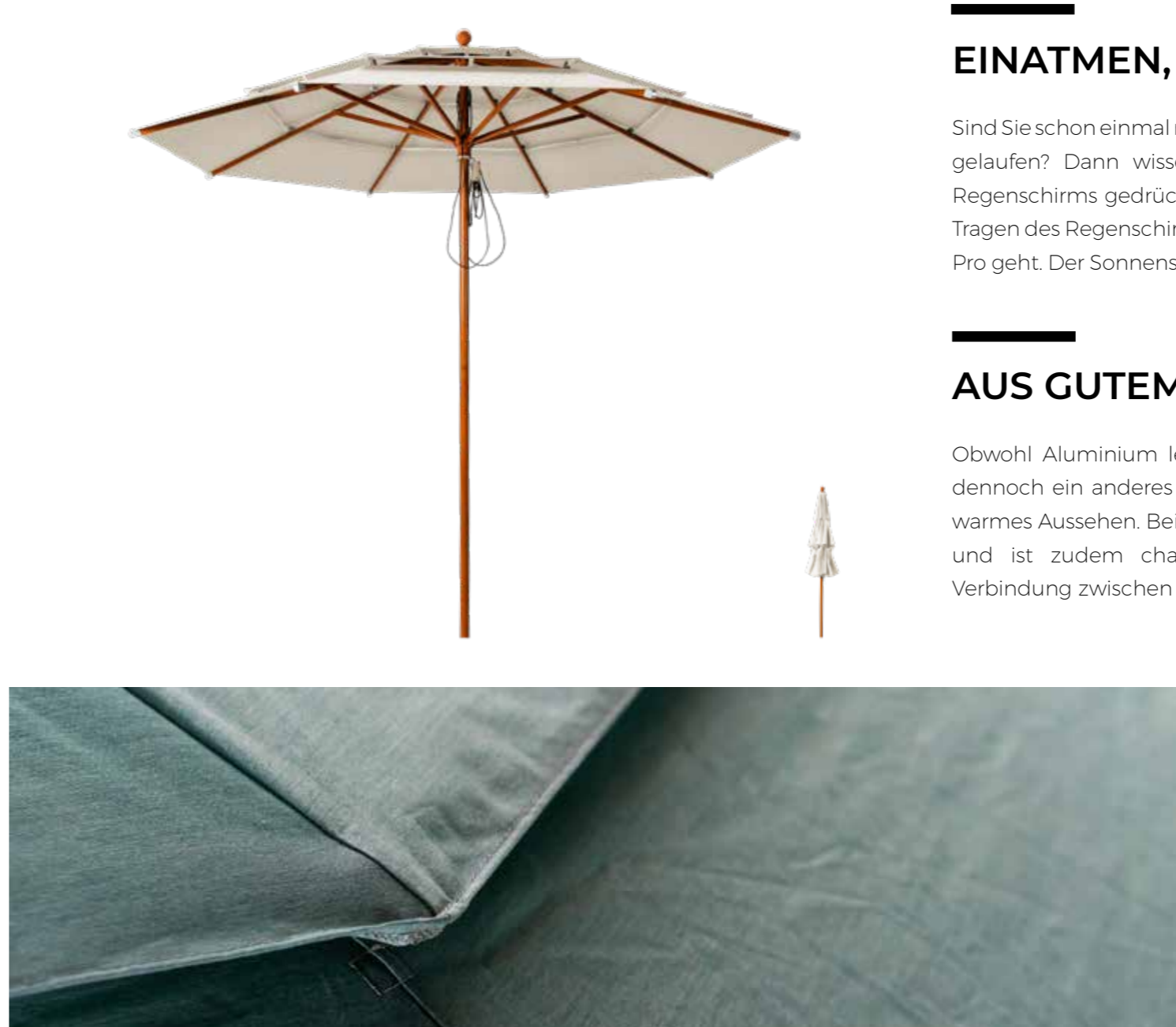

## EINATMEN, AUSATMEN

Sind Sie schon einmal mit einem Regenschirm durch einen heftigen Regenschauer gelaufen? Dann wissen Sie, wie stark der Wind gegen die Innenseite Ihres Regenschirms gedrückt wird. Wenn diese Luft nun entweichen könnte, wäre das Tragen des Regenschirms viel leichter. Stimmt's? Das ist es, worum es beim Lasagna Pro geht. Der Sonnenschirm bleibt wasserdicht, da sich die Schichten überlappen.

## AUS GUTEM HOLZ GESCHNITZT

Obwohl Aluminium leicht, stark, recycelbar und schön sein kann, vermittelt es dennoch ein anderes Gefühl als Holz. Holz ist ein Naturprodukt und verleiht ein warmes Aussehen. Bei einem relativ geringen Gewicht hat es eine hohe Festigkeit und ist zudem charakteristisch. Ein Holzsonnenschirm ist eine natürliche Verbindung zwischen drinnen und draußen.

## LÄUFT WIE GESCHMIERT

Wie der Sonnenschirm Patio von Solero öffnet und schließt sich der Lasagna Pro mit einem robusten Seil und einem doppelten Flaschenzug. Hissen Sie die Segel und genießen Sie Ihren Schattenplatz.

Ø3.3 METER

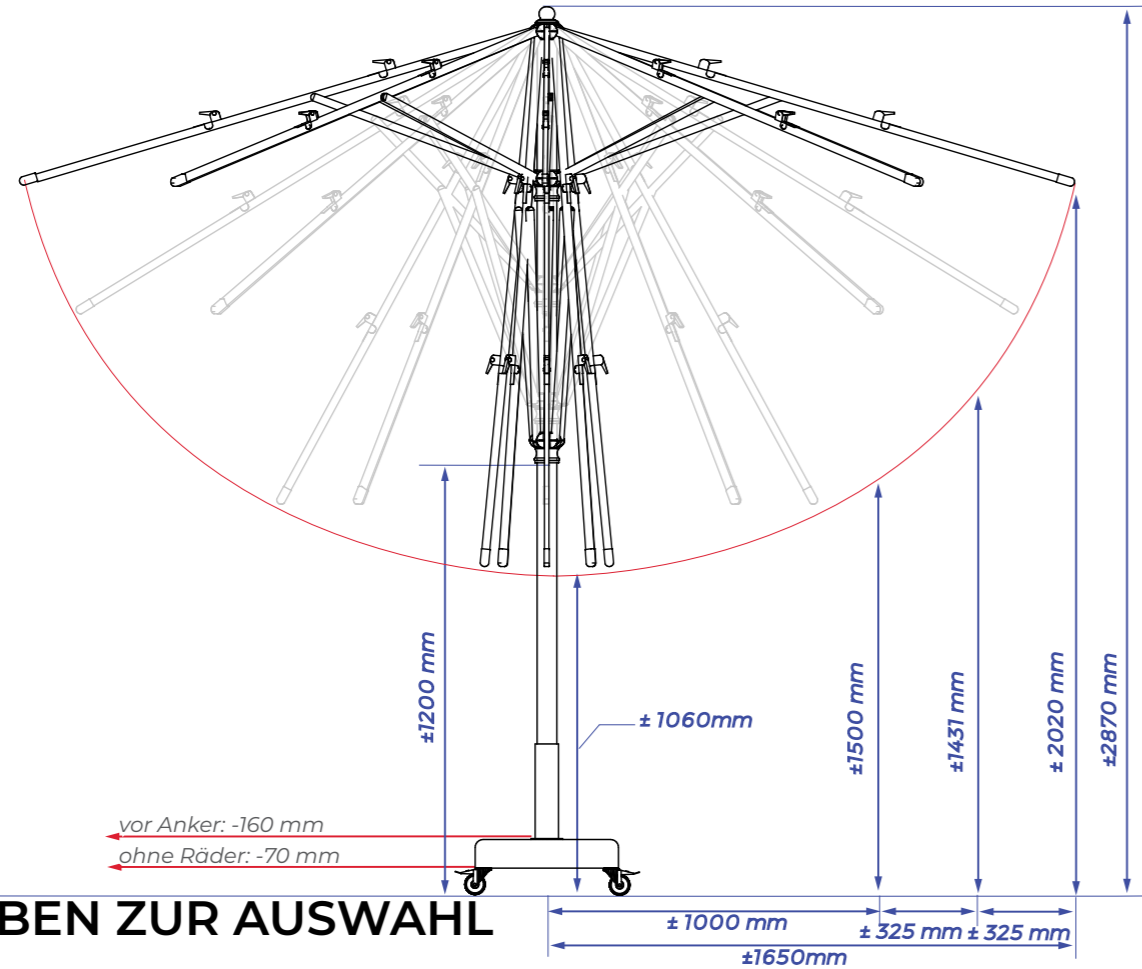

4 BESPANNUNGSFARBEN ZUR AUSWAHL

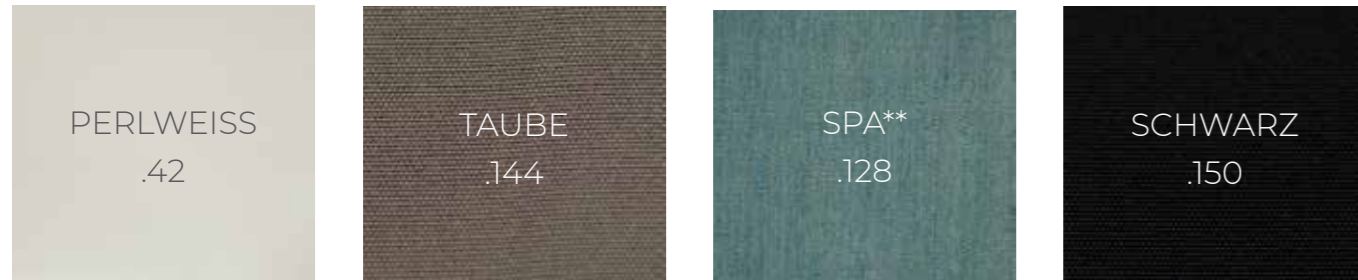

\*\*Diese Farbe wird in einer limitierten Auflage produziert

SPEZIFIKATIONEN & PREISE

AB SOFORT VERFÜGBAR\*

Artikelnummer	Umschreibung	Preis in € excl. MWST	Preis in € incl. MWST
838.33.farbe	Lasagna Pro Ø330 cm	540,83	649,00
535.28.50	Füllstander schwarz 70-100 kg	82,50	99,00
535.28.62	Füllstander grau 70-100 kg	82,50	99,00
527.51.55	Bodenanker	74,17	89,00
535.55.00	Granit Fuß 55 kg	291,67	350,00
535.30.60	Betonsockel 60 kg	182,50	219,00
535.31.60	4x Rollen für Betonsockel 60 kg	41,67	50,00
535.24.84	Accento click-on Beleuchtung	75,59	89,95

Beleuchtung und Heizstrahler stehen auf den Seiten 68-73  
Abbildungen der Füße und Anker stehen auf den Seiten 82-83

ZEITLOSE RAHMENFARBE

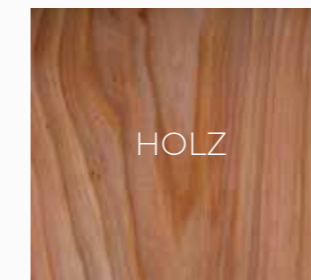

VIDEO



Spezifikationen	
Schutzhülle mitgeliefert	ja
Freiarm Schirm	nein
Zentralmast	ja
Teleskopmast	nein
Einschließlich Beleuchtung	nein
Lichtbeständige Bespannung	ja
Mast in 2 Teile	nein
Kippbar	nein
Schwenkbar 360°	nein
Seitwärtsneigung	nein
Volant	nein
Bedienung	Schnur mit Rollen
Tuch - Gewicht pro m²	300 gram
Einstellbare Rippenenden	nein
Rippenanzahl	8
Schließt über Tischhöhe	ja
Mastdurchmesser	48mm

\*Solange der Vorrat reicht



## SOLERO® PRESTO PRO

Presto **Ø400 cm** oder **330x330 cm** ist italienisch und heißt auf Deutsch „schnell“, ist die neueste Edition der Solero Gastgewerbe-Sonnenschirme. Mit dem einfachen Öffnungssystem kann er im Nu geöffnet werden. Das Zusammenklappen geht fast automatisch. So bald sie den Knopf lösen, rutscht der Presto Sonnenschirm in seine geschlossene Position zurück. Eine ideale Lösung für das Gastgewerbe. Er hilft Ihnen, nach einem langen Arbeitstag früher heim zu kommen!



## SCHLIESST ÜBER TISCHEN UND STÜHLEN

Der größte Vorteil des Presto ist die Schließhöhe – die Entfernung der Rippen vom Boden. Der Presto hat einen Teleskoprahmen, der sich beim Schließen verlängert, was im Gastgewerbe häufig zum Einsatz kommt, weil Gäste, die unter dem Schirm sitzen, sitzen bleiben können, wenn er geschlossen wird.

## KINDERLEICHT

Mit nur zwei Fingern können Sie diesen Sonnenschirm öffnen und schließen – ideal für das Gastgewerbe, wo jeder imstande sein sollte, ihn zu öffnen und zu schließen. Wir vergessen unsere Anwender, die nicht so viel Kraft in den Händen haben, definitiv nicht. Der Presto ist somit eine gute Wahl für Anwender wie diese. Mit dem einfachen Knopf öffnen Sie den Schirm binnen 2 Sekunden. Das Schließen geht fast automatisch. So bald Sie den Kopf zurück ziehen, rutscht er in die geschlossene Position zurück.



## IMMER EINE GRÜNE WAHL

Das spezielle farbechte Leinen des Presto ist, unsere anderen Leinen, mit einer wasserabweisenden Beschichtung versehen. Der Presto ist zudem 100% wiederverwertbar. Gut für die Umwelt und toller Schutz für Sie, weil das Leinen einen LSF von 50+ hat.

## 3.3×3.3 METER

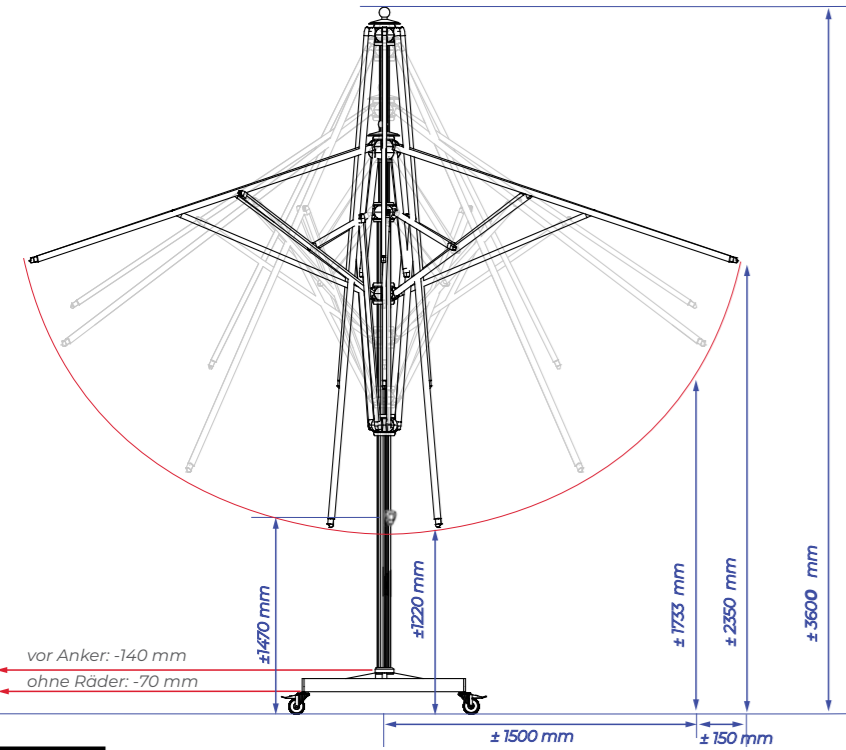

## 4 BESPANNUNGSFARBEN ZUR AUSWAHL



## Ø4 METER

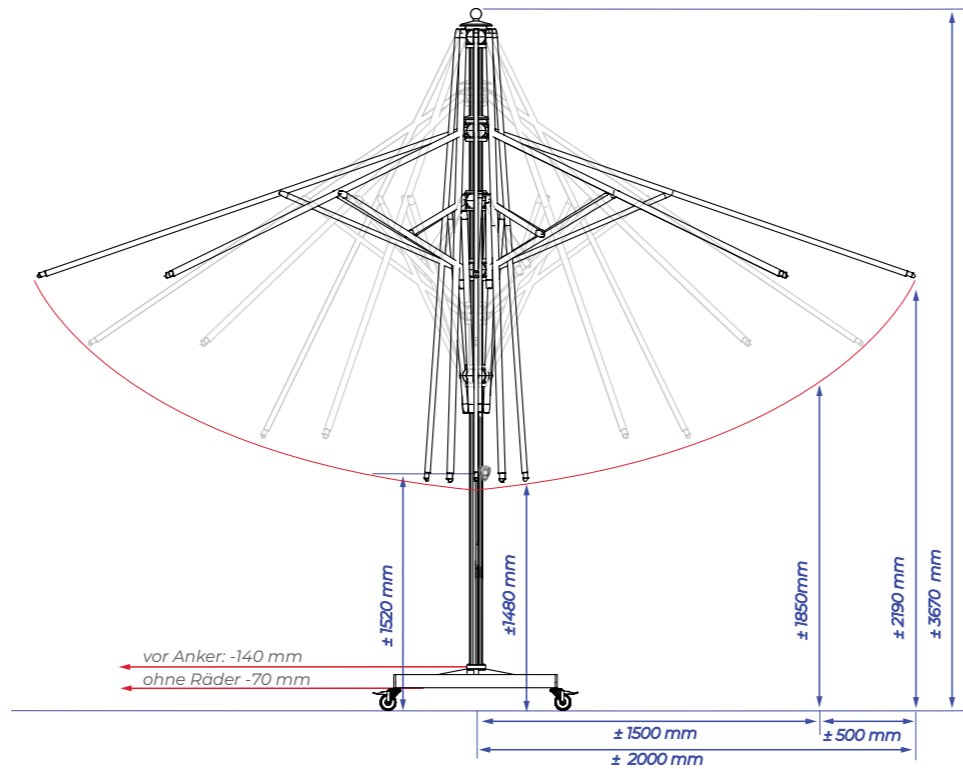

## SPEZIFIKATIONEN & PREISE



AB SOFORT VERFÜGBAR\*

Artikelnummer	Umschreibung	Preis in € excl. MWST	Preis in € incl. MWST
833.33.farbcod	Presto Pro 330x330 cm	649,17	779,00
833.40.farbcod	Presto Pro ø 400 cm	649,17	779,00
833.51.70	Plattenständer Presto Pro	182,50	219,00
835.75.994	4x Rollen für Plattenständer 75mm	81,00	97,20
533.50.70	Bodenanker Presto Pro	145,83	175,00
535.30.90	Granit Fuß 90 kg	458,33	550,00
535.31.90	4x Rollen für Granit Fuß 90 kg	53,78	64,00
832.50.99	Abdeckplatte Fliesenständer niedrig silbergrau	158,82	189,00

Beleuchtung und Heizstrahler stehen auf den Seiten 68-73  
Abbildungen der Füße und Anker stehen auf den Seiten 82-83

## ZEITLOSE RAHMENFARBE



## VIDEO

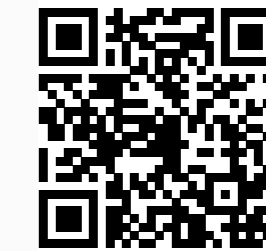

Spezifikationen	
Schutzhülle mitgeliefert	ja
Freiarm Schirm	nein
Zentralmast	ja
Teleskopmast	ja
Einschließlich Beleuchtung	nein
Lichtbeständige Bspannung	ja
Mast in 2 Teile	ja
Kippbar	nein
Schwenkbar 360°	nein
Seitwärtsneugung	nein
Volant	nein
Bedienung	easy turn
Schirmtuch - Gewicht pro m <sup>2</sup>	300 gram
Einstellbare Rippenenden	ja
Rippenanzahl	8
Schließt über Tischhöhe	ja
Mastdurchmesser	63 mm

\*Solange der Vorrat reicht



## SOLERO® PALESTRO PRO

Essen, Trinken, Plaudern, Spielen und Genießen – dafür ist Ihr Garten da. Der Palestro macht diese Erfahrungen noch schöner. Der schwebende Sonnenschirm gleitet über Ihren Esstisch und auch über den Rasen für Ihre Kinder.

Der Palestro **300x400 cm** oder **400x400 cm** gleitet über die Terrasse, um hier am Abend zu verweilen. Und natürlich ist er absolut Kindersicher, unter anderem, weil er sicher mit dem Bodenanker aufgestellt wird. Er verfügt über ein modernes Design, das nach wie vor in jeden Garten passt und ist robust gefertigt, um auch Schläge einzustecken. Das farbechte Leinen hält über Jahre hinweg die Spannkraft und die Farbe. Mit einer Oberfläche von 12 oder 16 Quadratmetern bietet er jedem die Möglichkeit, seinen Lieblingsplatz im Schatten zu finden.



## ROBUSTES DESIGN

Ein schlankes Design, das in jeden Garten passt. Das große 400 x 400 cm große Tuch bietet jedem seinen Lieblingsplatz im Schatten. Das robuste Design versichert, dass er auch grobe Behandlung unbeschadet übersteht und das farbechte Tuch sieht auch nach Jahren noch brandneu aus. Der Palestro ist ein Zugewinn für die ganze Familie und wird ein fixer Bestandteil für Ihren Außenbereich.

## FLEXIBEL UND FOLGSAM

Der Palestro ist groß und wunderschön. Der raffinierte Rotiermechanismus und die geschmeidige Winde lässt ihn in alle Richtungen und Neigungen drehen. So kommen Sie in den Genuss seiner unvergleichlichen Qualitäten.

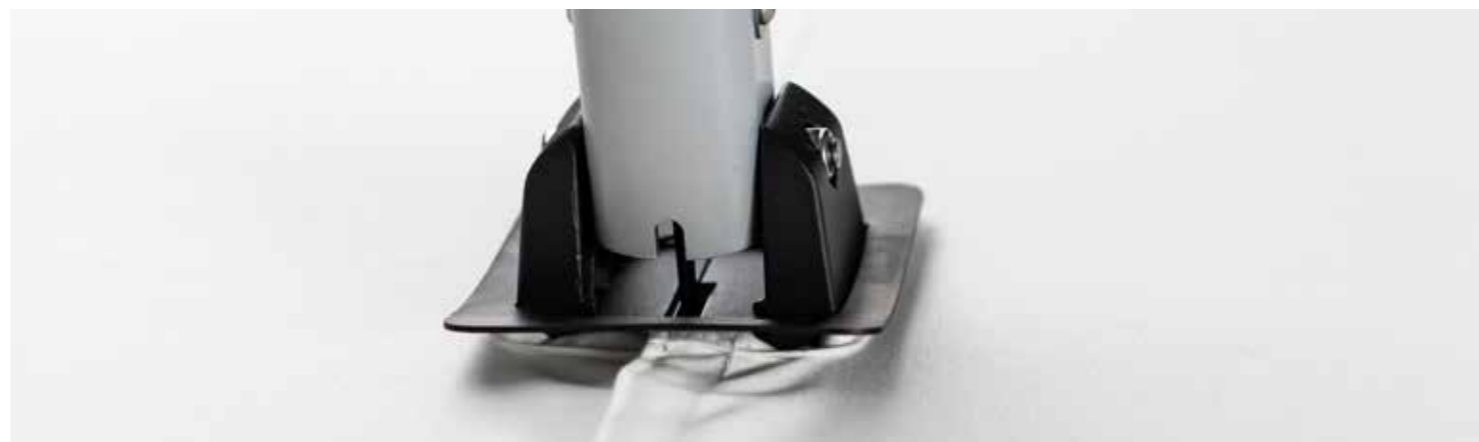

## MIT EINEM KLICK

Die fantastische Solero Accento Beleuchtung kommt mit dem Palestro und verfügt über ein Ladegerät. Wenn Sie das verwenden, laden Sie gute Akkus binnen Stunden. Mit dem Palestro können Sie Parties länger genießen und es sich länger gemütlich machen.



## 4x4 METER

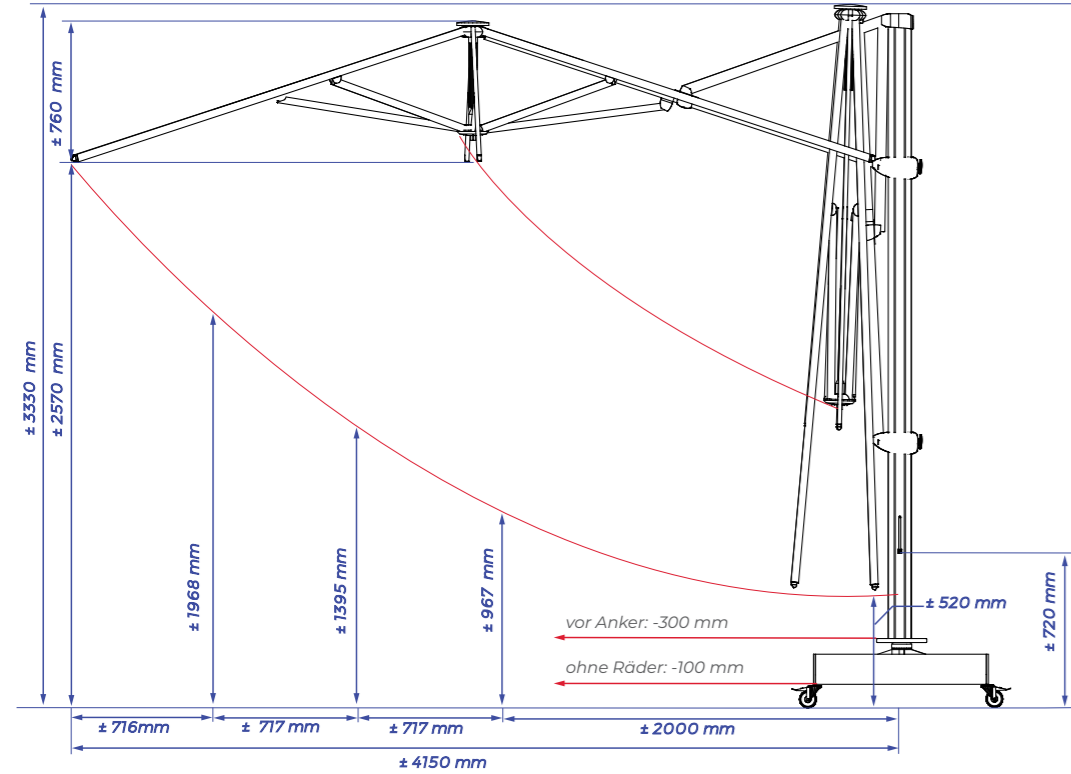

## 4x3 METER

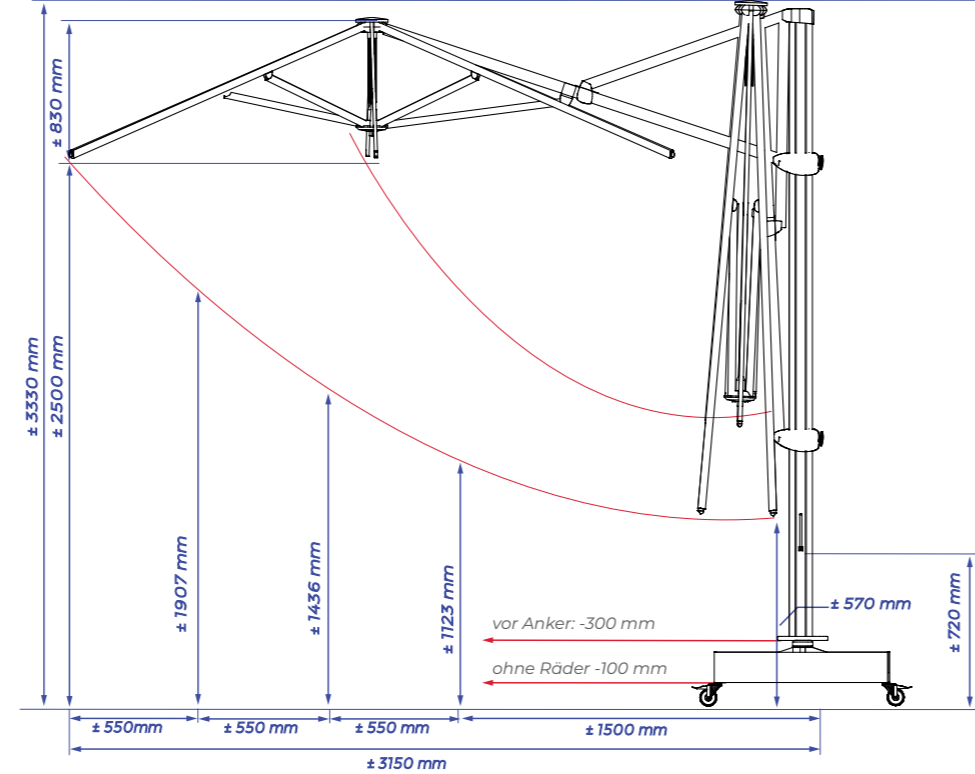

## 4 BESPANNUNGSFARBEN ZUR AUSWAHL



# SPEZIFIKATIONEN & PREISE

 **AB SOFORT VERFÜGBAR\***

Artikelnummer	Umschreibung	Preis in € excl. MWST	Preis in € incl. MWST
842.33.farcode	Palestro Pro 300x400 cm	1540,83	1849,00
842.83.farcode	Palestro Pro 400x400 cm	1582,50	1899,00
742.83.farcode	Palestro Alu Wood 400x400 cm	1707,50	2049,00
542.85.99	Bodenanker Palestro Pro	165,83	199,00
842.84.99	Plattenständer Palestro Pro	324,17	389,00
742.84.99	Plattenständer Palestro Schwarz	324,17	389,00
535.24.84	Accento click-on Beleuchtung	wird kostenlos mitgeliefert	wird kostenlos mitgeliefert
835.75.994	4x Rollen für Plattenständer 75mm	81,00	97,20
832.75.99	Abdeckplatte Fliesenständer hoch silbergrau	158,82	189,00
832.75.50	Abdeckplatte Fliesenständer hoch schwarz	158,82	189,00

Spezifikationen	
Schutzhülle mitgeliefert	ja
Freiarm Schirm	ja
Zentralmast	nein
Teleskopmast	nein
Einschließlich Beleuchtung	ja
Lichtbeständige Bespannung	ja
Mast in 2 Teile	nein
Kippbar	ja
Schwenkbar 360°	ja
Seitwärtsneigung	nein
Volant	nein
Bedienung	Getriebe
Schirmtuch - Gewicht pro m <sup>2</sup>	300 gram
Einstellbare Rippenenden	ja
Rippenanzahl	8
Schließt über Tischhöhe	nein
Mastdurchmesser	115 mm

Beleuchtung und Heizstrahler stehen auf den Seiten 68-73  
Abbildungen der Füße und Anker stehen auf den Seiten 82-83

## ZEITLOSE RAHMENFARBE

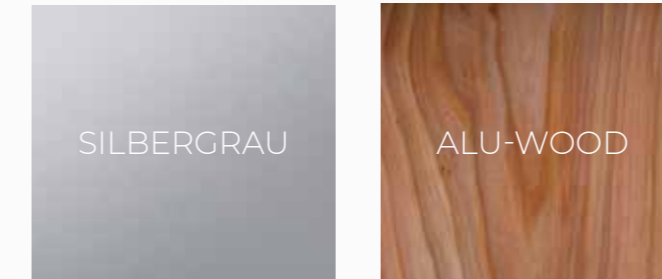

## VIDEO

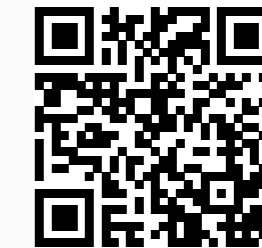

\*Solange der Vorrat reicht



## SOLERO® MAESTRO PRO

Suchen Sie einen großen quadratischen Sonnenschirm für das Gastgewerbe? Einen mit farbechtem Tuch und solidem Erscheinungsbild?

Bevorzugt einen mit toller Qualität und einem geringen Preis und der zudem einfach handzuhaben ist? Der Solero Maestro Prestige Sonnenschirm **400x400 cm** oder **300x400 cm** ist ein tolles Angebot, das Ihre Ansprüche erfüllt! Der Maestro Prestige stellt einen perfekten Sonnenschutz für das Gastgewerbe dar. Der quadratische Sonnenschirm hat eine sehr große Oberfläche und ist dennoch so einfach zu bedienen wie alle unsere anderen Modelle. Jeder Kellner und jede Kellnerin wird ihn problemlos im Nu öffnen und schließen können.



## DER GASTROSPEZIALIST

Viele Terrassen, daheim und auch im Ausland, werden bereits mit dem Maestro Prestige abgedeckt. Das spezielle O'Bravia Leinen ist aus haltbarem, hochqualitativem, farbechtem und wasserfestem Material gefertigt. Der Maestro wird seine Farben auch nach mehreren Saisons nicht ändern.

## IHR LOGO AUF DEM VOLANT

Der Maestro Prestige ist perfekt, um etwa auch mit Logos oder lesbarem Text versehen zu werden. Wir können dies in unserem Shop verwirklichen. Fragen Sie und nach den Optionen und den Preis! Der Rahmen besteht aus Aluminium und kann, wenn nötig, mit Dachrinnen versehen werden. So können Sie und Ihre Gäste auch bei Regen die Terrasse in vollen Zügen unter den wasserfesten Schattenspendern genießen.

## MEISTERLICHE BEDIENUNG

Der Maestro ist so einfach zu verwenden, dass es jeder tun kann. Deshalb kann die Steuerstange entfernt werden, damit Sie ihn alleine öffnen oder schließen können, wenn nötig.

## 4x4 METER

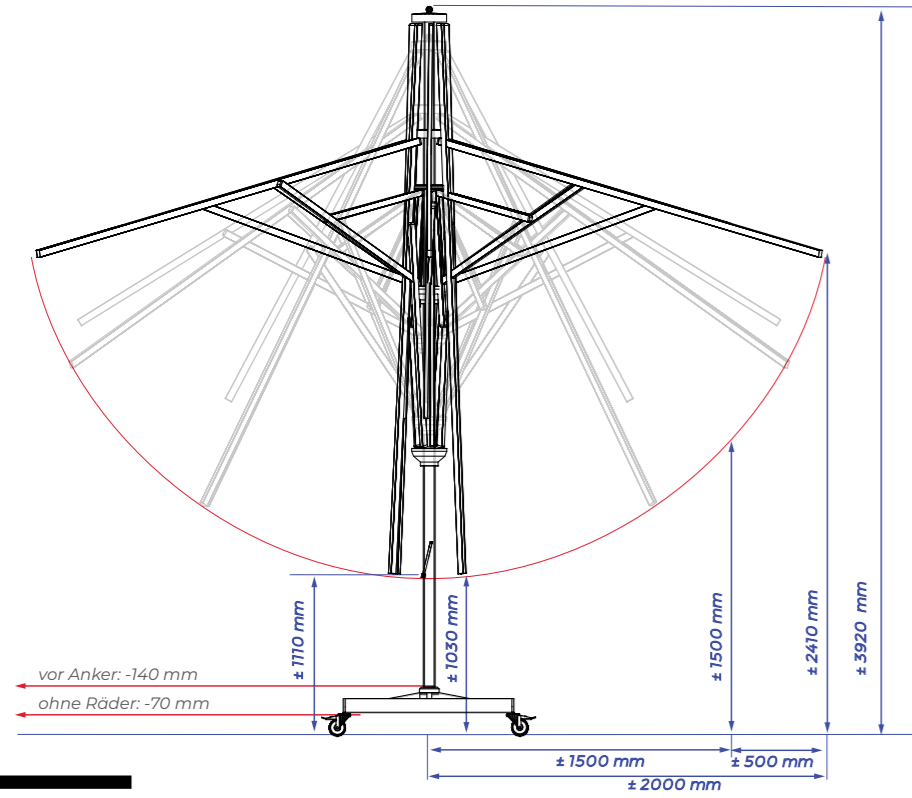

## 6 BESPANNUNGSFARBEN ZUR AUSWAHL



\*\*Farbe ist nur für die 400x400 cm Version des Maestro Pro erhältlich

## 4x3 METER

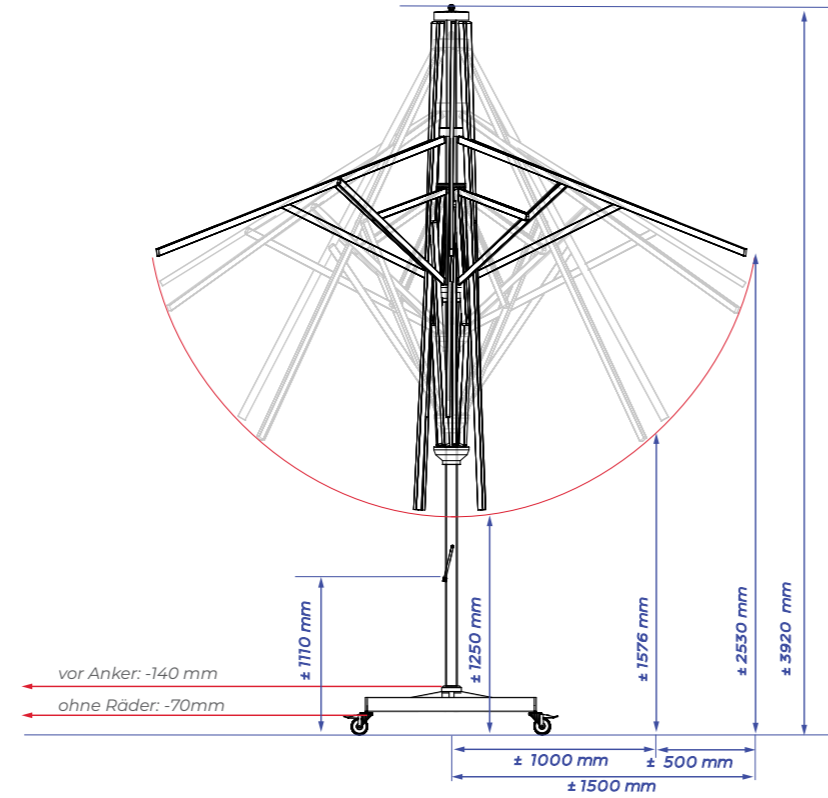

## SPEZIFIKATIONEN & PREISE



AB SOFORT VERFÜGBAR\*

Artikelnummer	Umschreibung	Preis in € excl. MWST	Preis in € incl. MWST
844.33.farbcod	Maestro Pro 300x400 cm	1207,50	1449,00
844.44.farbcod	Maestro Pro 400x400 cm	1249,17	1499,00
835.63.50	Plattenständer Maestro Pro	224,17	269,00
850.44.50	Bodenanker Maestro Pro	165,83	199,00
835.75.994	4x Rollen für Plattenständer 75mm	81,00	97,20
832.50.99	Abdeckplatte Fliesenständer niedrig silbergrau	158,82	189,00

Beleuchtung und Heizstrahler stehen auf den Seiten 68-72  
Abbildungen der Füße und Anker stehen auf den Seiten 82-83

## ZEITLOSE RAHMENFARBE



## VIDEO

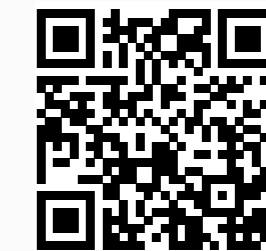

Spezifikationen	
Schutzhülle mitgeliefert	ja
Freiarm Schirm	nein
Zentralmast	ja
Teleskopmast	ja
Einschließlich Beleuchtung	nein
Lichtbeständige Bespannung	ja
Mast in 2 Teile	nein
Kippbar	nein
Schwenkbar 360°	nein
Seitwärtsneugung	nein
Volant 20 cm breit	standard
Bedienung	Getriebe
Schirmtuch - Gewicht pro m <sup>2</sup>	300 gram
Einstellbare Rippenenden	nein
Rippenanzahl	8
Schließt über Tischhöhe	ja
Mastdurchmesser	81 mm

\*Solange der Vorrat reicht



## SOLERO® BASTO PRO

Wie sieht ihre Terrasse von weitem aus? Die bemerkenswerte und robuste Erscheinung des Basto vereint Geschmack und Qualität. Der einzigartige Charakter dieses Sonnenschirmen, der mit einer angenehmen abnehmbaren Kurbel zu bedienen ist, trägt seinen Teil dazu bei.

Ein schlankes Design mit geraden Linien, die immer blendend aussehen, wenn man an ihm empor sieht – zu seinen Rippen, die stilvoll dekoriert sind. Und der Basto ist ein ganz großer, quadratischer, der in den Größen **400x400 cm** und **500x500 cm** erhältlich ist. Somit können Ihre Gäste Ihre Klasse genießen, auch wenn die Sonne längst untergegangen ist.



## SORGLOS UND WARTUNGSFREI

Das farbechte O'Bravia Leinen hat eine Dicke von 300 Gramm und verspricht jahrelange wartungsfreie Nutzungszeit mit viel Freude. Diese große Oberfläche ist einfach zu bedienen. Manchmal passen Stil und Effizienz einfach hervorragend zusammen. Auch nach einigen Saisons wird der Sonnenschirm nicht verblasst sein. Der Rahmen ist aus einer schweren Aluminiumkonstruktion und wenn Sie Dachrinnen benötigen, sind Sie auch vor Regen geschützt.

## SIE HABEN DIE KONTROLLE

Die Steuerstange erlaubt die Steuerung mittels Winde, die Zug auf die Kabel ausübt oder sie lockert. Aber warum eine abnehmbare Steuerstange? Besonders im Gastgewerbe ist es eine gute Idee, die Steuerstange zu entfernen, damit sie nicht gestohlen werden kann und damit nur autorisierte Personen den Schirm bedienen können.

## IHR LOGO IM RAMPENLICHT

Wollen Sie Ihren Firmennamen oder ein Logo im Rampenlicht sehen? Das ist möglich. Das Leinen von Basto-Gewerbesonnenschirmen ist perfekt für das Bedrucken. Der Basto ist mit einem Teleskopmast ausgestattet, der sich beim Öffnen senkt und beim Schließen hebt. Das erlaubt auch das Öffnen und Schließen über einem Tisch.

## 5×5 METER

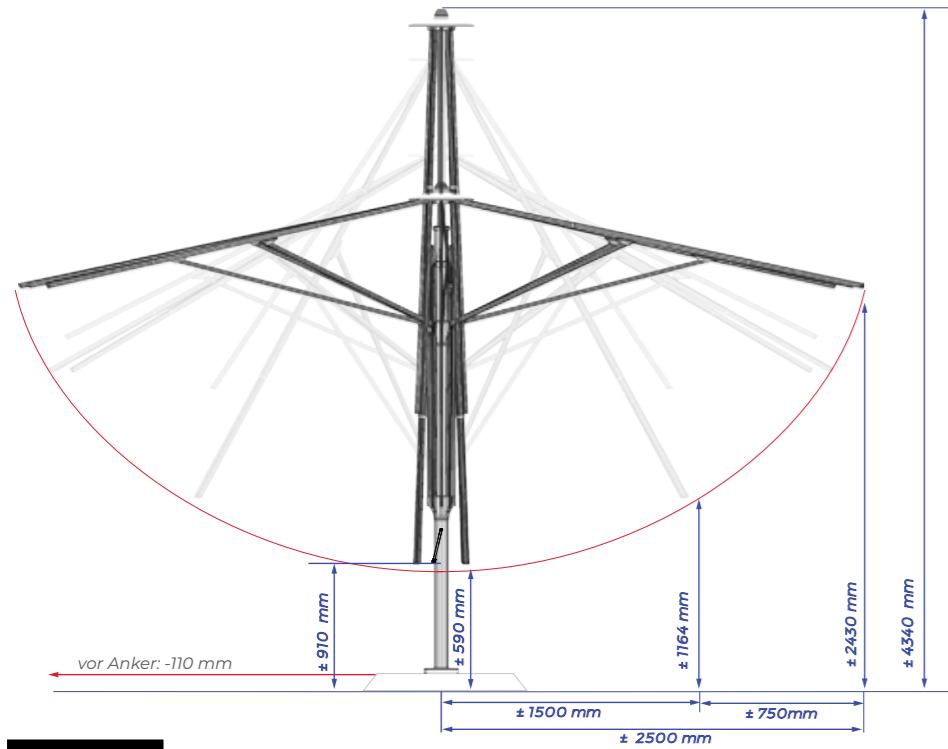

## 4×4 METER

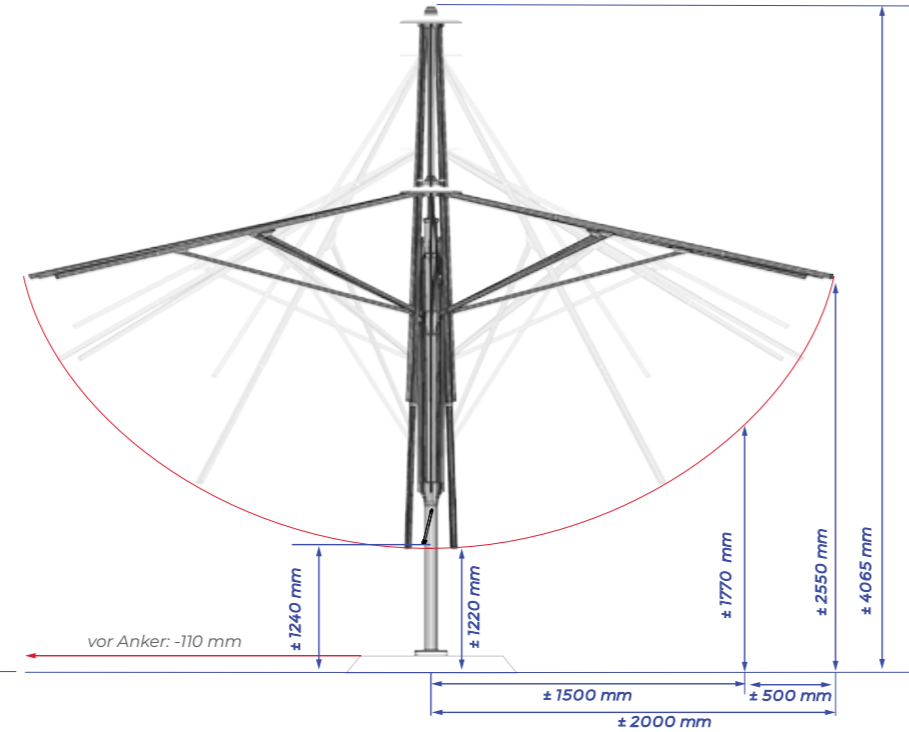

## 5 BESPANNUNGSFARBEN ZUR AUSWAHL



# SPEZIFIKATIONEN & PREISE

 **AB SOFORT VERFÜGBAR\***

Artikelnummer	Umschreibung	Preis in € excl. MWST	Preis in € incl. MWST
874.44.farbcde	Basto Pro 400x400 cm	1832,50	2199,00
874.55.farbcde	Basto Pro 500x500 cm	2082,50	2499,00
560.11.50	Plattenständer Basto (Hülse wird mit Sonnenschirm geliefert)	332,50	399,00
574.60.50	Bodenanker Basto (Hülse wird mit Sonnenschirm geliefert)	165,83	199,00

Beleuchtung und Heizstrahler stehen auf den Seiten 68-73  
Abbildungen der Füße und Anker stehen auf den Seiten 82-83

Spezifikationen	
Schutzhülle mitgeliefert	ja
Freiarm Schirm	nein
Zentralmast	ja
Teleskopmast	ja
Einschließlich Beleuchtung	nein
Lichtbeständige Bespannung	ja
Mast in 2 Teile	nein
Kippbar	nein
Schwenkbar 360°	nein
Seitwärtsneugung	nein
Volant	nein
Bedienung	Getriebe
Schirmtuch - Gewicht pro m <sup>2</sup>	300 gram
Einstellbare Rippenenden	nein
Rippenanzahl	8
Schließt über Tischhöhe	ja
Mastdurchmesser	86 mm

## ZEITLOSE RAHMENFARBE



### VIDEO



\*Solange der Vorrat reicht



## SOLERO® P4 PRO

In manchen Situationen ist eine Verankerung des Sonnenschirmen mit dem Boden nicht erwünscht oder gar unmöglich. Dies können Sie lösen, indem Sie eine mobile Sonnenschirmbasis verwenden, was sich immer öfter als Lösung für jedermann herausstellt.

Besonders, wenn Sie jeden Quadratcentimeter Ihrer Terrasse oder Ihres Balkons auskosten wollen, sind die Solero Wandschirme eine tolle Alternative.

Der Solero Prostor P4 Wandschirm **Ø270 cm** wird immer mit einer eingebauten Gasfeder ausgeliefert, die für besonders glattes Handling sorgt. Mit diesem Griff kann der Wandschirm mit nur einer Berührung horizontal fixiert werden. Zudem können Sie die Länge des schwarzen Griffs von 140 auf bis zu 180 cm erweitern.



## EASY OPENING SYSTEM

Unser „Einfach-Öffnen- System“ macht die Verwendung des Schattenspenders einfach und hilft, Platz zu sparen. Durch die Verwendung des Teleskoparms kann der Sonnenschutz von 140 bis 180 cm von der Wand gestreckt werden. Der Prostor P4 kann horizontal geneigt werden, bis zu 10 Grad, was gerade bei Sonnenuntergang sehr hilfreich sein kann.

## 100% OLEFIN

Das Leinen des Sonnenschutzes ist 100% Olefin und ist in der Masse gefärbt. Es wiegt 190 Gramm pro Quadratmeter und hat eine Farbechtheit von 7-8 auf der Skala bis 8. Olefin ist Wasserfest und filtert über 97% der UV-Strahlung; das fällt in die Kategorie LSF 40+. Das Leinen kann gewaschen werden und ist ggf. leicht zu ersetzen.



## BLICKFANG

Der Arm und der Rahmen des Sonnenschirmen sind aus anodisiertem Aluminium, was ihn sehr leicht und zu einem echten Blickfang im Garten macht. Eine schützende Abdeckung wird kostenlos mitgeschickt und erlaubt eine noch längere Lebensspanne dieses an der Wand befestigten Sonnenschutzes.

## ABMESSUNGEN

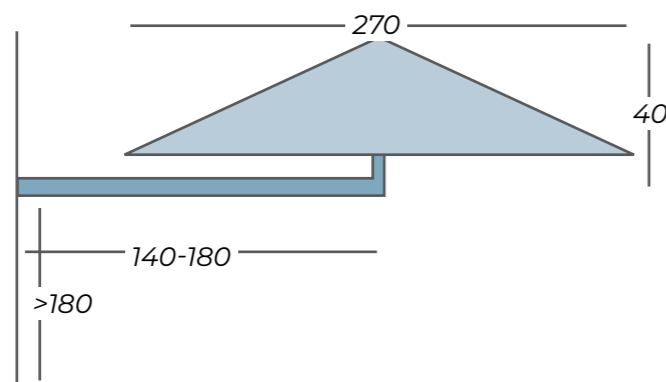

## 10 BESPANNUNGSFARBEN ZUR AUSWAHL



## SPEZIFIKATIONEN



AB SODERORT VERFÜGBAR\*

Artikelnummer	Umschreibung
p4m.270.farbcode	P4 Wandschirm mit Wandprofil
p4m.100.00	Extra Wandprofil
p4m1.270.farbcode	Prostor P4 Ersatztuch

Beleuchtung und Heizstrahler stehen auf den Seiten 68-73

## PREISE AUF ANFRAGE

## ZEITLOSE RAHMENFARBE



## VIDEO



Spezifikationen	
Schutzhülle mitgeliefert	ja
Freiarm Schirm	ja
Sonnenschirm schließt direct am Mast	ja
Einschließlich Beleuchtung	optioniel
Lichtbeständige Bespannung	ja 7-8/-
Gasdruckfeder	ja
Kippbar	10 °
Schwenkbar	ja
Wasserabweisende Bespannung	ja
Bedienung	Fold & Push
Schirmtuch - Gewicht pro m <sup>2</sup>	190 gram
Rippenanzahl	6
Logo-Druck möglich	ja
Schließt über Tischhöhe	ja
Verbindbaar met Tuchgoten	nein
Elektrobetrieb	nein

\*Solange der Vorrat reicht, oder bis zu 3 wochen



## SOLERO® P6 PRO

Der Solero Prostor ist weit mehr als nur ein Sonnenschirm, er ist ein einfach quadratisches Vordach mit vielen Funktionen. Das System umfasst einen zentralen Pol, der bis zu vier Sonnenschirme aufnehmen kann. Mit dem Steuersystem mit der Gasfeder sind die Sonnenschirme ganz einfach zu öffnen und zu schließen. Sie können jedes Sonnentuch separat bedienen. Der Solero Prostor kommt mit einem soliden Aluminiummast, der es erlaubt, zwischen 1 und 4 Sonnenschirme zu befestigen. Das Öffnen und Schließen ist so einfach wie genial. Mit dem Ein-Bewegungssystem gleitet der Sonnenschutz in die Öffnungsposition. Sie müssen nicht stark sein, um ihn zu öffnen! Das Leinen besteht zu 100% aus Acryl und ist durchgehend gefärbt. Es wiegt 290 Gramm pro Quadratmeter und hat eine Farbechtheit von 7-8 auf der 8-stufigen Skala. Acryl ist wasserfest und filtert zwischen 95 und 100% der UV-Strahlung, was als LSF 50+ klassifiziert wird. Der Stoderf ist waschbar und kann, wenn nötig, einfach ausgetauscht werden.



## EIN „SCHUBS“ IN DIE RICHTIGE RICHTUNG

Die Steuerung ist extra leicht, dank der Stahlgasfedern, die das Gewicht des Sonnenschirmen kompensieren.

## AUF DEM BODEN ODER AN DER WAND

Der Sonnenschutz ist als wandbefestigter verfügbar oder auch als einzelner oder doppelter erhältlich. Der Pol kann einfach mit nur zwei Klammern befestigt werden. So können Sie den schönen Sonnenschutz mit einem Pol oder einem Fliesensockel genießen. Leider ist dies nicht möglich bei runden Varianten. Der Rahmen dieses Sonnenschutzes ist standardmäßig RAL 9007 – eine grau strukturierte Lack, wie er auf dem Foto dargestellt wird. Es ist möglich, diesen auch in schwarz, weiß und Alucopper zu bekommen, aber das zieht Extrakosten und eine längere Lieferzeit nach sich.



## FLEXIBEL IN DEN HÜFTEN

Bewegen Sie Ihren Sonnenschirm kraftlos herum. Er hat schwenkbare Rollen mit Bremsen. Dies ist nur für den P6 Uno Sonnenschirm verfügbar. Optional gibt es für den Prostor P6 einen Fliesensockel (90x90 oder 100x100 cm) und ein Aluminium-Cover, lackiert in der Farbe des Pols.



## ABMESSUNGEN

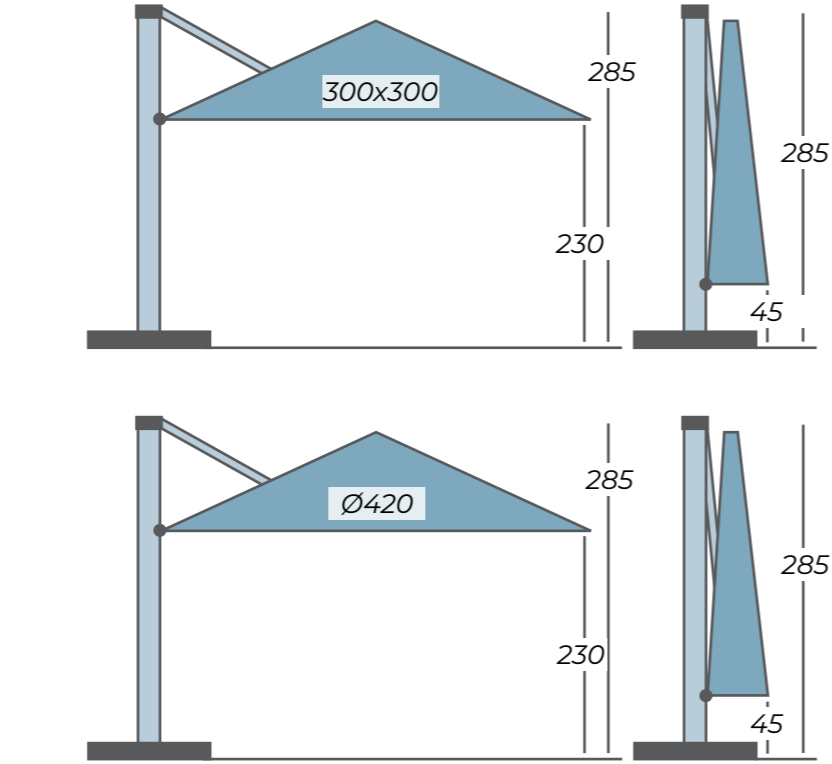
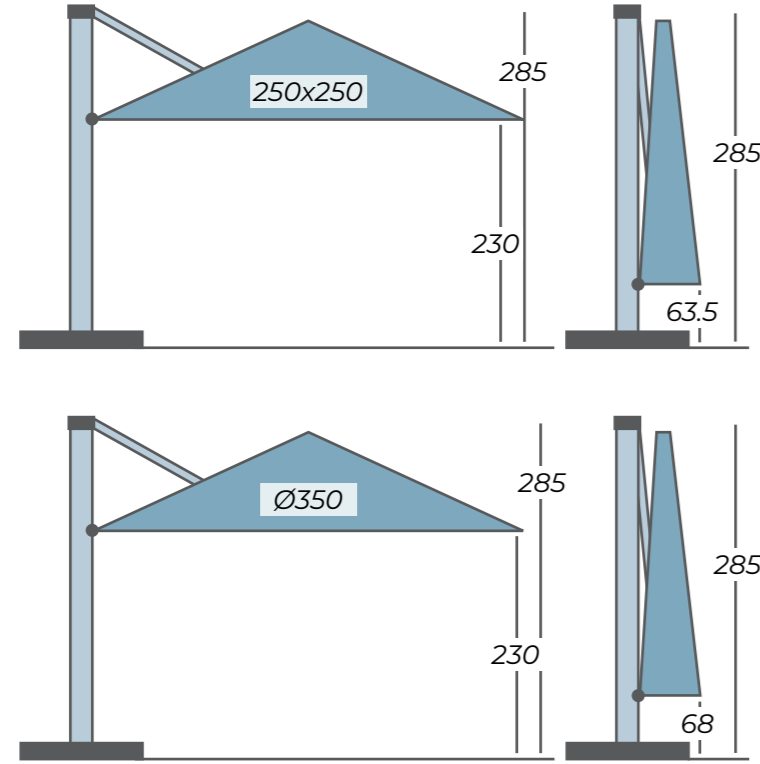

## 11 BESPANNUNGSFARBEN ZUR AUSWAHL



## MÖGLICHE SETUPS

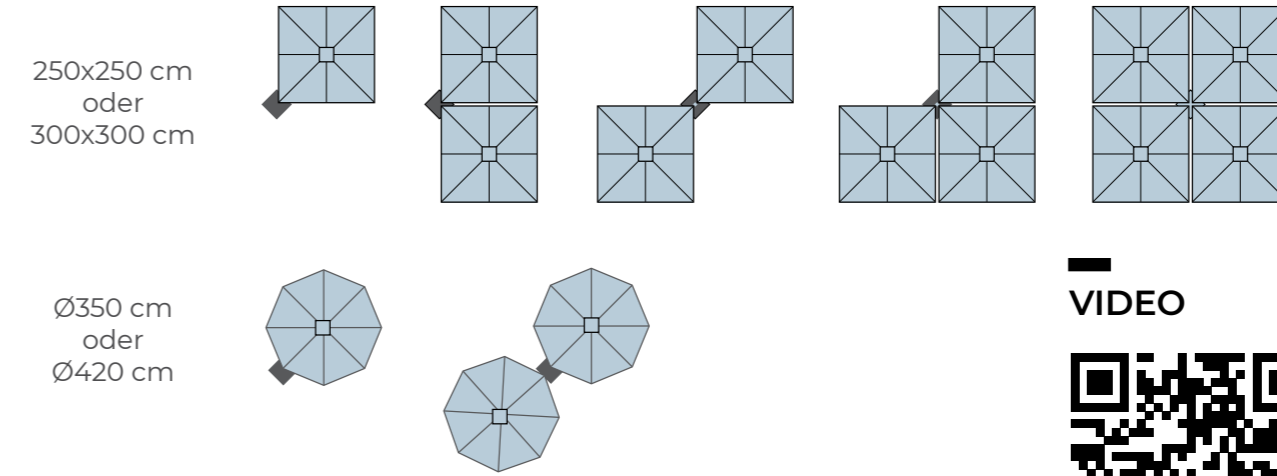

## PREISE AUF ANFRAGE



### VIDEO



## 5 GESTELLFARBEN ZUR AUSWAHL



### Spezifikationen

Schutzhülle mitgeliefert	nein
Freiarm Schirm	ja
Sonnenschirm schließt direct am Mast	ja
Einschließlich Beleuchtung	optioniel
Lichtbeständige Bespannung	ja 7-8/-
Gasdruckfeder	ja
Kippbar	nein
Schwenkbar	nein
Wasserabweisende Bespannung	ja
Bedienung	One-move
Schirmtuch - Gewicht pro m <sup>2</sup>	290 gram
Rippenanzahl	8
Logo-Druck möglich	ja
Schließt über Tischhöhe	ja
Anschluss Rinnen möglich	ja
Elektrobetrieb	Quattro 250



## SOLERO® P7 PRO

Der Solero Prostor P7 Wandschirm ist in drei Größen verfügbar: zwei Quadratausführungen von 250 cm und 300 cm und einer runden Version mit einem Durchmesser von 350 oder 420 cm.

Unabhängig davon, welche Größe Sie wählen, der P7 Wandsonnenschutz ist immer einfach zu bedienen. Mit der integrierten Gasfeder können Sie den Sonnenschirm im Nu öffnen und schließen. Abgesehen von der Größe kann der Solero Prostor P7 leicht nach rechts oder links bewegt werden. Weil das Gewicht dieses platzsparenden Sonnenschirmen smart zwischen Spitze und den am Fuß rotierenden Klammern aufgeteilt wird, können Sie den Schatten immer dorthin bewegen, wo Sie ihn brauchen.



### FEDERLEICHTE BEDIENUNG

Die Steuerung ist extra leicht, dank der Stahlgasfedern, die das Gewicht des Sonnenschirmen kompensieren.

### 5 GESTELLFARBEN ZUR AUSWAHL

Der Rahmen dieses Sonnenschutzes ist standardmäßig RAL 9007 – eine grau strukturierte Lack, wie er auf dem Foto dargestellt wird. Es ist möglich, diesen auch in schwarz, weiß, Alucopper oder Alupolish zu bekommen, aber das zieht Extrakosten und eine längere Lieferzeit nach sich.



### EINFACH WENDBAR

Der P7 Wandsonnenschutz hat den optimalen Wirkungsgrad, wenn er an einer Ecke montiert wird. Die Sperrachse hilft, den Sonnenschutz nach unten zu halten, damit er sich nicht im Wind dreht. Bewegen Sie Ihren Sonnenschirm kraftlos herum. Er hat schwenkbare Rollen mit Bremsen. Dies ist nur für den P7 Uno Sonnenschirm verfügbar.

## ABMESSUNGEN

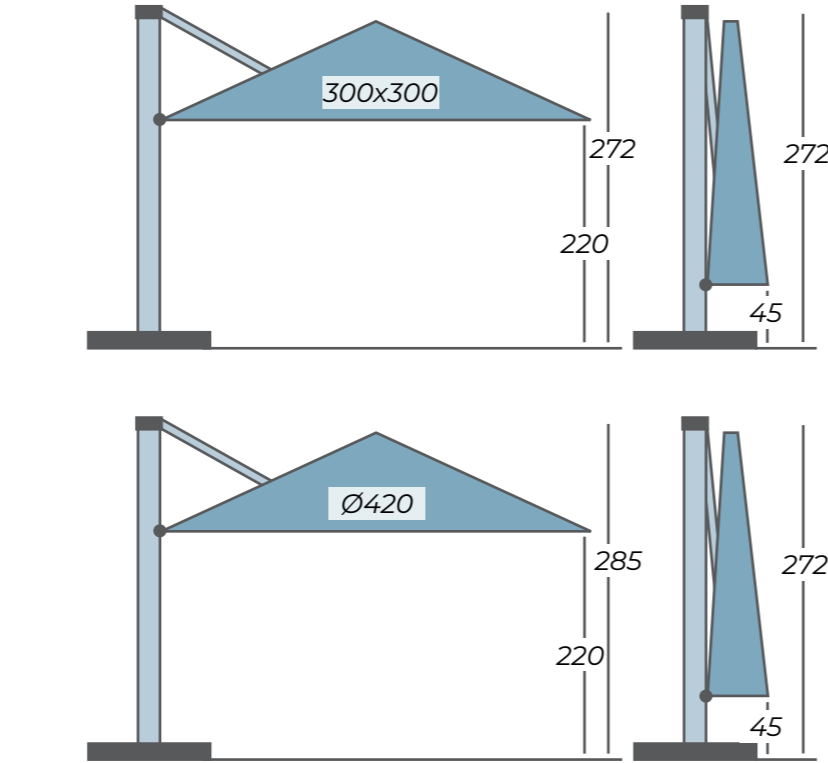
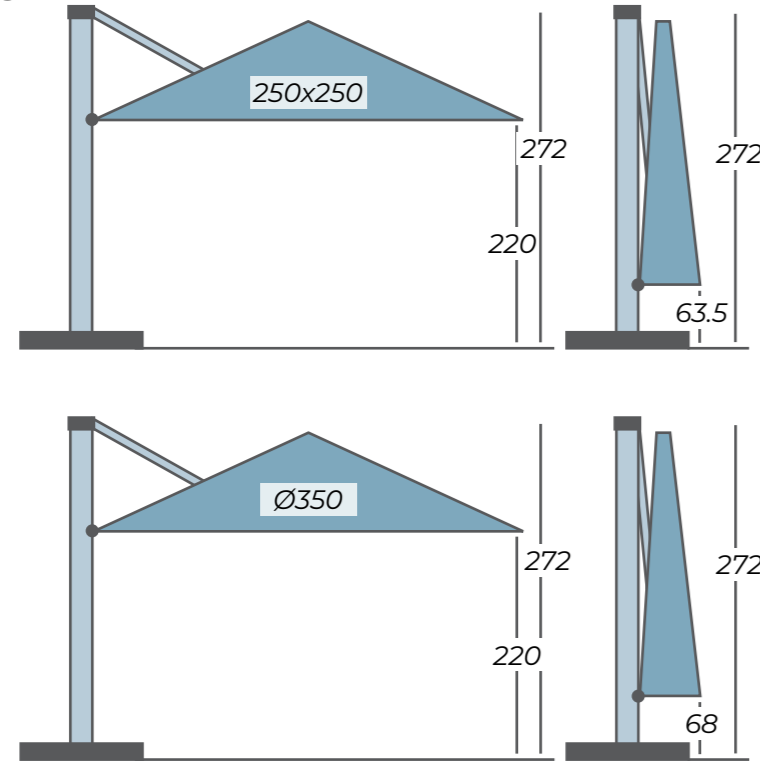

## 11 BESPANNUNGSFARBEN ZUR AUSWAHL



## MÖGLICHE SETUPS

250x250 cm  
oder  
300x300 cm

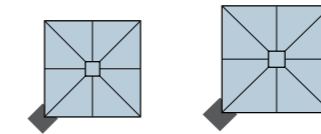

Ø350 cm  
oder  
Ø420 cm

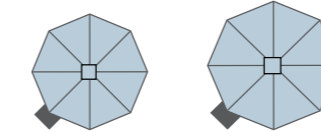

## PREISE AUF ANFRAGE

VIDEO



AUF ANFRAGE

Spezifikationen

Schutzhülle mitgeliefert	nein
Freiarm Schirm	ja
Sonnenschirm schließt direct am Mast	ja
Einschließlich Beleuchtung	optioniel
Lichtbeständige Bespannung	ja 7-8/-
Gasdruckfeder	ja
Kippbar	nein
Schwenkbar	ja
Wasserabweisende Bespannung	ja
Bedienung	One-move
Schirmtuch - Gewicht pro m²	290 gram
Rippenanzahl	8
Logo-Druck möglich	ja
Schließt über Tischhöhe	ja
Anschluss Rinnen möglich	ja
Elektrobetrieb	nein

## 4 GESTELLFARBEN ZUR AUSWAHL

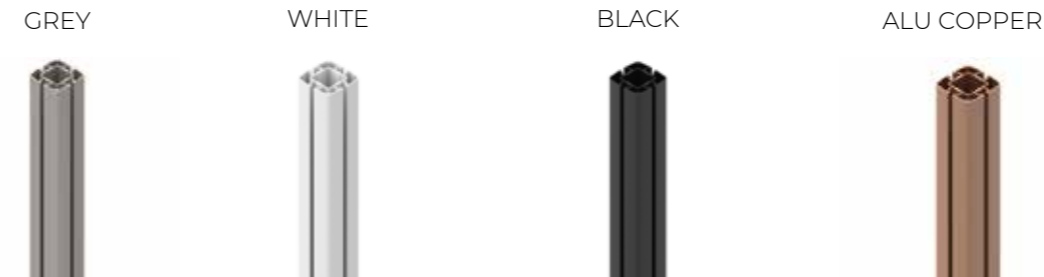

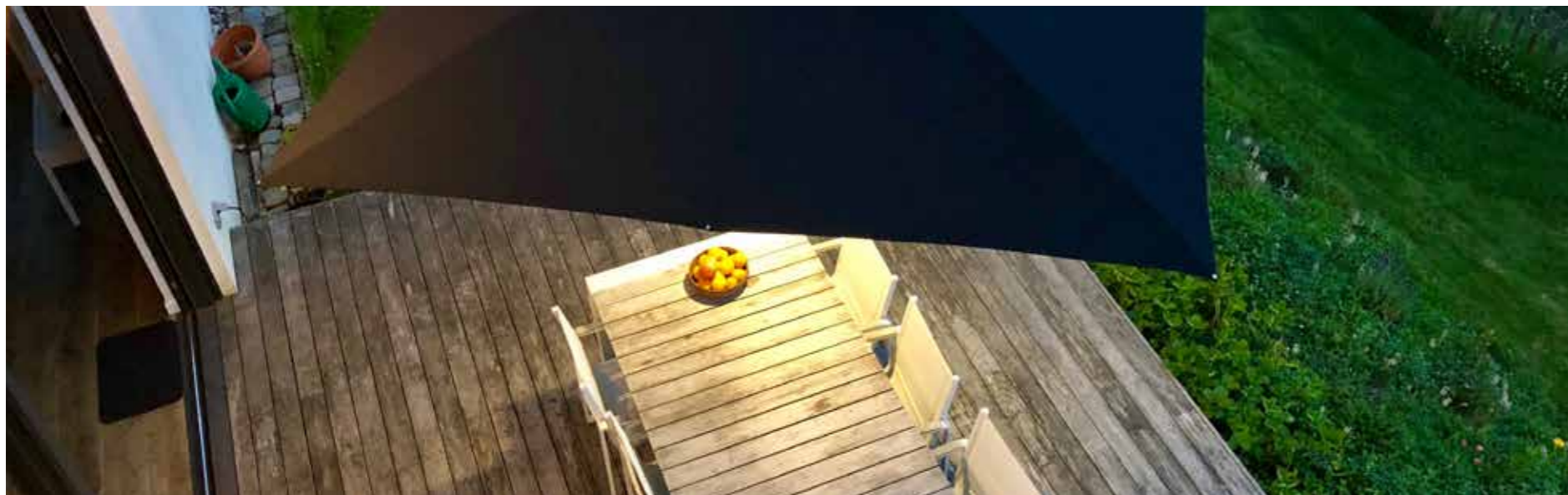

## HEIZUNG & BELEUCHTUNG

Es war ein wunderschöner Tag und die Sonne senkt sich langsam am Horizont und es kühlt langsam ab. Mithilfe von Heizstrahler und Beleuchtung können Sie die Sonne noch ein wenig länger auf Ihrer Terrasse oder in Ihrem Garten verweilen lassen.

Unsere Terrassen Heizstrahler sind perfekt für den Einsatz im Gastgewerbe und auch für den Privatkunden erhältlich. Sie erzeugen eine angenehme Atmosphäre und sind in mehreren Farben erhältlich. Das Design ist zwar nicht prunkvoll, aber er ist stilvoll.



## SOFORT EFFEKTIVE WÄRME

Das Tolle an unseren Infrarotlichtern ist, dass sie Menschen erwärmen, anstatt die Luft. Das bedeutet, dass keine Hitze erzeugt werden muss, sondern dass die Strahler uns sofort nach dem Einschalten wärmen. Ein weiterer Vorteil ist, dass 92% der Elektrizität in Wärme umgewandelt wird.

## EINE GRÜNE WAHL

Die Heizstrahler sind einfach zu installieren, einfach auszurichten und können sowohl drinnen als auch draußen verwendet werden. Sie sind leicht und deshalb besonders leicht zu bewegen. Weil wir auf unsere Umwelt achten, bedeutet das Arbeiten mit Infrarot, dass wir keine Abgase produzieren und dass wir keinen Sauerstoff verbrauchen. Es gibt keine (direkte) CO<sub>2</sub>-Emission und im Betrieb auch keine anderen Verschmutzungen oder Geräusche, die durch Lust- und Staubzirkulation entstehen.



## SPRITZWASSERDICHT

Die Heizstrahler sind spritzwassersicher und aus wetterbeständigem Aluminium. Die besondere Isolierung verhindert ein Überhitzen des Gehäses und das Gitter an der Vorderseite verhindert, dass man mit der Halogenlampe in Berührung kommt. Es gibt kein Blenden, weil es sich um gefilterte Lampen handelt. Jede Lampe hat eine Lebensdauer von etwa 5000 Stunden.

## 2 HEIZSTRAHLER ZUR AUSWAHL



Product	Heliosa 11
Watt	1500 Watt
Brennstunden	125000-7000
Abmessungen	450mm x 130mm x 90 mm
Gewicht	1 kg
Beleuchtung	Amber light
Schutzart	IP X5 (strahlwasserdicht)
Erhältliche Farben	Anthrazit
Anschluss	5 m Kabel mit loseem Stecker
Befestigung	Wand- /Strebenhalterung mitgeliefert
Heizfläche bei 170C	12 bis 15 m <sup>2</sup>

Product	Heliosa 66
Watt	2000 Watt
Brennstunden	5000-7000
Abmessungen	510mm x 160mm x 215mm
Gewicht	2,1 kg
Beleuchtung	Amber light
Schutzart	IP X5 (strahlwasserdicht)
Erhältliche Farben	Anthrazit
Anschluss	5 m Kabel mit loseem Stecker
Befestigung	Wand-/Strebenhalterung mitgeliefert
Heizfläche bei 170C	20 bis 25 m <sup>2</sup>



## UND 3 ARTEN VON BELEICHTUNG



Product	Solero* Accento*
Geeignet für Mastdurchmesser	34-50 mm
LED	Ja
Gewicht	750 Gramm
Befestigung	Mastklemme

Product	Solero* Lux
Geeignet für Mastdurchmesser	minimum 20 mm
LED	Ja
Gewicht	750 Gramm
Befestigung	Mastklemme
Fernsteuerung	Ja



Product	Solero* Lumi
Geeignet für Mastdurchmesser	minimum 20 mm
LED	Ja
Gewicht	170 Gramm
Befestigung	Mastklemme
Fernsteuerung	Ja

### VIDEO



	Heliosa 11	Heliosa 66	Accento	Lux	Lumi
Sublimo			X		
Vaticano			X		
Teatro	X		X		
Cielo	X		frei		
Laterna	X		frei		X
Fratello	X		frei		X
Fuerto	X				X
Patio	X		X	x	X
Lasagna	X		X	x	X
Presto	X			x	X
Palestro	X		frei	x	X
Maestro	X			x	X
Basto	X			x	X
P4			X		X
P6	X			x	X
P7	X			x	X

\* Solero Accento wird kostenlos mit der Bestellung eines Cielo Pro, Laterna Pro, Fratello Pro und Palestro Pro geliefert.



## PREISE

 **AB SODERORT VERFÜGBAR\***

Artikelnummer	Umschreibung	Preis in € excl. MWST	Preis in € incl. MWST
668.15.00	Solero Heliosa 11 Sonnenschirm Heizung	190,83	229,00
P67.160.RVSS	RVS Strebenbügel Heliosa für Prostor	18,33	22,00
P67.160.RVSH	RVS Strebenbügel Heliosa für Solero	20,00	24,00
668.15.66	Solero Heliosa 66 WandHeizstrahler	354,17	425,00
668.15.88	Solero Heliosa profil für Mast bis 66mm	53,75	64,50
668.15.99	Solero Heliosa profil für Mast bis 100mm	56,25	67,50
668.15.33	Solero Heliosa Masthalterung voor 3 Heizungen	175,00	210,00
668.15.10	Solero Heliosa Fernbedienung bis 3500 watt	95,42	114,50
535.24.84	Accento click-on Sonnenschirm beleuchtung	75,59	89,95
535.40.99	Solero Lumi rotierender Punkt	41,66	49,99
535.25.99	Solero Lux LED strips Sonnenschirm beleuchtung mit Fernbedienung	166,66	199,99

\*Solange der Vorrat reicht



## RINNEN, ABDECKUNGEN UND STOFFE

Es ist nicht das Erste, woran Sie denken, aber es ist nicht minder wichtig: Die Rinnen, Abdeckungen und Stoffe für Ihren Sonnenschutz. Wie kein anderer verstehen wir, wie wichtig es ist, eine gute Abdeckung für Ihren Sonnenschirm zu haben. Sie schützen den Stoff damit gegen Wittereinflüsse und bewahren ihn wie neu. Nach mehreren Jahren kann es sein, dass Ihnen die Farbe des Stoffes nicht mehr zusagt. In diesem Fall können wir Ihnen mit einem Austausch des Stoffs helfen. Wir haben alle Leinen auf Lager und sie sind einfach austauschbar. Wir haben Fälle, in denen ein LKW versehentlich einen Gastgewerbe- Sonnenschirm beschädigt, indem etwa Rippen brechen. Dies ist sehr schwierig, weil es Ihre Terrasse gleich armseelig aussehen lässt. In den meisten Fällen haben wir dankenswerterweise aber Ersatzteile auf Lager, die innerhalb einer Woche bereit sind. Das betrifft Ersatztücher oder ganze Masten. Wir haben diese Teile auf Lager, damit sie schnell versendet werden können.



## RINNEN

Die einfachste Art, zwei Sonnenschirme miteinander zu verbinden, sind Leinenrinnen, die häufig auch Rinnen genannt werden. Wir bieten zwei Arten von Leinenrinnen: Die Solero PVC Tuchrinne und die Prostor Tuchrinne. Die Rinne Solero PVC wird einfach mittels Druckknöpfen angebracht, die wiederum in die Rippen geschraubt werden. Es gibt sie in allen Längen und den natürlichen Farben, grau und schwarz mit einer Rinnenbreite von bis zu 60 cm. Die Prostortuchrinne funktioniert mit Reißverschluss und ist in zwei Längen erhältlich: 250 cm und 300 cm in exakt der Farbe des Sonnenschirms.

## ABDECKUNGEN

Unverzichtbar, um Ihren Sonnenschirm in bestem Zustand zu erhalten: die schützende Abdeckung. Eine schützende Abdeckung ist für jeden Sonnenschirm erhältlich. Die Solero Abdeckungen sind kostenlos verfügbar, wenn Sie einen Sonnenschirm erwerben, werden aber auch separat angeboten. Wir bieten auf die Abdeckungen keine Garantie, weil diese ständig allen Wetterbedingungen ausgesetzt sind. Die Abdeckungen in der Prostorkollektion sind von noch hochwertigerer Qualität und in schwarz und grau erhältlich. Die Garantiebedingungen finden Sie hier.

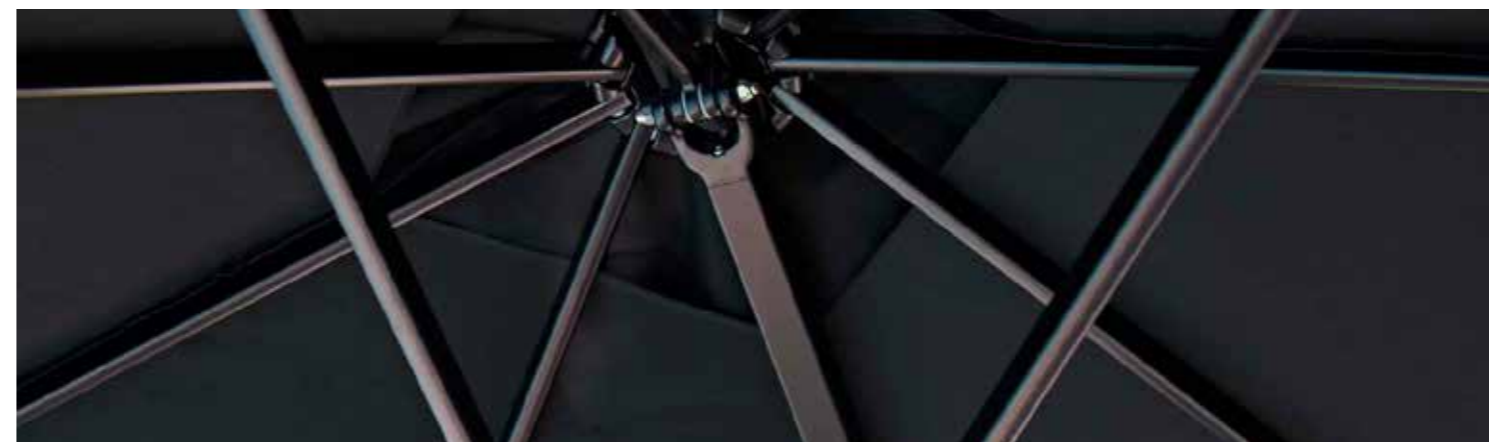

## STOFFE

Trotz der unerreichten Qualität der Solero O'Bravia Leinen passiert es ab und zu, dass ein Tuch ausgetauscht werden muss, wenn etwas das Wetter halt macht und Flecken nur noch schwer zu beseitigen sind. Besonders deshalb bieten wir separate Leinen, die 4 Jahre garantiert farbecht sind, damit Sie sicher sein können, dass die Farbtiefe auch nach Jahren noch erhalten ist. Unsere Leinen schützen zudem vor UV-Strahlung, sind wasserfest und zudem farbecht. Es sind unterschiedliche Farben und Größen erhältlich. Die Garantiebedingungen finden Sie hier.

## 5 PVC-FARBEN FÜR DIE RINNEN ZUR AUSWAHL



## 7 SOLERO BESPANNUNGSFARBEN ZUR AUSWAHL\*



## 11 PROSTOR BESPANNUNGSFARBEN ZUR AUSWAHL



\*Die verfügbaren Farben werden je Schirm auf der Produktseite angegeben

## PREISE

Artikelnummer	Umschreibung	Preis in € excl. MWST	Preis in € incl. MWST
577.30.farbcode	Solero Rinne PVC 300x60 cm	172,92	207,50
577.33.farbcode	Solero Rinne PVC 330x60 cm	207,50	249,00
577.40.farbcode	Solero Rinne PVC 400x60 cm	199,17	239,00
577.50.farbcode	Solero Rinne PVC 500x60 cm	270,83	325,00
525.95.04	Abdeckung Vaticano/Teatro/Sublimo	50,00	60,00
525.99.04	Abdeckung Cielo (Plus)	54,17	65,00
532.89.04	Abdeckung Fratello/Fuerto/ Laterna	54,17	65,00
533.70.04	Abdeckung Presto	65,83	79,00
536.33.04	Abdeckung Patio/Lasagna	65,83	79,00
542.99.04	Abdeckung Palestro	74,17	89,00
536.98.04	Abdeckung Maestro Pro	74,17	89,00
574.94.04	Abdeckung Basto 400x400 cm	120,83	145,00
574.95.04	Abdeckung Basto 500x500 cm	122,50	147,00
999.33.28	Tear-Aid Repair set Type A	20,00	24,00



AB SODERORT VERFÜGBAR\*

Artikelnummer	Umschreibung	Preis in € excl. MWST	Preis in € incl. MWST
521.20.farbcode	Tuch Sublimo 200x200 cm	114,88	137,86
521.30.farbcode	Tuch Sublimo ø300 cm	128,10	153,72
526.29.farbcode	Tuch Cielo Pro 260x260 cm	196,28	235,54
527.27.farbcode	Tuch Teatro ø270 cm	114,88	137,86
532.34.farbcode	Tuch Laterna 300x300 cm	260,33	312,40
532.36.farbcode	Tuch Laterna ø350 cm	260,33	312,40
532.84.farbcode	Tuch Fratello 300x300 cm	260,33	312,40
533.34.farbcode	Tuch Presto 330x330 cm	285,12	342,14
533.41.farbcode	Tuch Presto ø400 cm.	285,12	342,14
535.34.farbcode	Tuch Patio 300x300 cm	247,11	296,53
536.43.farbcode	Tuch Maestro Pro 400x300 cm	409,09	490,91
536.44.farbcode	Tuch Maestro Pro 400x400 cm	450,41	540,49
543.33.farbcode	Tuch Palestro 400x300 cm	445,45	534,54
543.83.farbcode	Tuch Palestro 400x400 cm	470,25	564,30
560.33.farbcode	Tuch Fuerto 300x300 cm	260,33	312,40
575.44.farbcode	Tuch Basto 400x400 cm.	495,04	594,05
575.55.farbcode	Tuch Basto 500x500 cm.	742,97	891,56

\*Solange der Vorrat reicht





## DRUCKEN

Besonders Unternehmen im Gastgewerbe möchten ihr Logo auf ihren Sonnenschirmen haben, um die Wahrnehmung ihrer Terrassen zu erhöhen. Der Druck auf ein Leinen benötigt einiges an Arbeit, was wir sehr gerne für Sie tun. Wir arbeiten mit den besten Druckern, die sehr sorgfältig arbeiten und darauf achten, ein wunderschönes Ergebnis, passend zu Ihrem Stil zu erzielen.

Solero verwendet zwei Methoden, um ein Logo oder einen Text auf einen Stoff zu drucken. Plotten und Siebdruck. Plotten bedeutet, dass das Logo aus eine Folie ausgeschnitten und mit Hitze auf den Stoff aufgedruckt. Das geschieht mit großer Hitze, damit sich der Kleber der Folie gut mit dem Stoff verbindet. Weil dies eine immense Hitze ist, die das Material aushalten muss, kann der Drucker das selbe Stück Stoff nicht öfter als 3-4 Mal erhitzen, ohne dass der Stoff schrumpft. In solchen Fällen bietet der Siebdruck die Lösung, weil hierfür keine Hitze vonnöten ist.



## VOR- UND NACHTEILE DES PLOTTENS

### VORTEILE DES PLOTTENS:

- Schnelle Fertigstellung von 1 Woche
- Billiger in kleinen Mengen
- Druck ist farbecht
- Metallische Farben sind eine Option

### NACHTEILE DES PLOTTENS:

- Limitierte Auswahl von Farben
- Ein Logo mit vielen Farben ist nicht möglich (> 3 Farben)
- Plotten ist empfindlicher gegenüber UV-Strahlung als Siebdruck

## VOR- UND NACHTEILE DES SIEBDRUCKS

### VORTEILE DES SIEBDRUCKS:

- Toller Preis bei großer Bestellung >40
- Alle Farben verfügbar
- Druck ist farbecht

### NACHTEILE DES SIEBDRUCKS:

- Es ist sehr teuer bei kleinen Mengen
- Lieferzeit beträgt zwischen 2-3 Wochen
- Unmöglich, große Drucke zu machen

## .EPS-FORMAT

Jedes Logo ist unterschiedlich und deshalb ist es schwer, einen Preisindikator zu nennen, ohne das Logo gesehen zu haben. Deshalb fragen wir Sie erst immer um Zusendung des Logos im EPS-Format, damit wir die Zusage vom Drucker bekommen und Ihnen ein gutes Angebot machen können. Wir sind ein guter Partner für größere Projekte, und ab 100 Stück werden die Preise – natürlich – erheblich besser. Ein großes Projekt erhöht auch die Vorlaufzeit.

## MÖGLICHE POSITIONIERUNGEN FÜR IHR LOGO

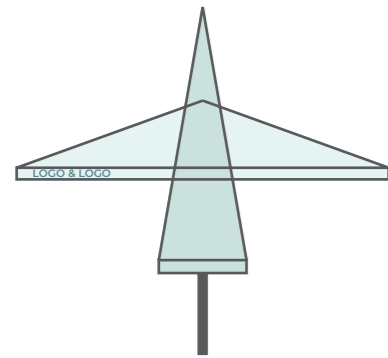
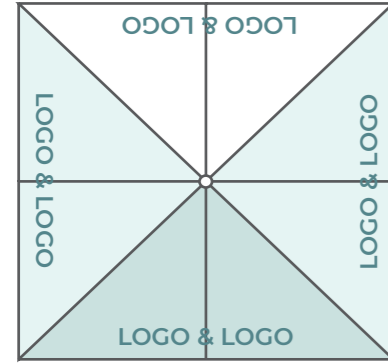

## VERSCHIEDENE FOLIENFARBEN ZUR AUSWAHL

**P.S. Film - P.S. Film Extra - P.S. Stretch - P.S. Hi-Tech**

Con supporto adesivizzato - Adhesive backing - Rückklabender Polyesterträger  
 Sticcato a caldo o a freddo - Warm or cold peel - Warm oder kalt abziehen

*\*Disponibile anche in P.S. 600 DCM / available also in P.S. 600 DCM / auch als P.S. 600 DCM verfügbar  
 \*Disponibile anche in P.S. 600 DCM / available also in P.S. 600 DCM / auch als P.S. 600 DCM verfügbar*

<b>A001</b> Bianco / white / "00000" / "00000"	<b>A002</b> Rosa / pink / "00000" / "00000"	<b>A003</b> Blu / blue / "00000" / "00000"	<b>A004</b> Marrone / brown / "00000" / "00000"
<b>A005</b> Giallo / yellow / "00000" / "00000"	<b>A006</b> Verde / green / "00000" / "00000"	<b>A007</b> Nero / black / "00000" / "00000"	<b>A008</b> Rosso / red / "00000" / "00000"
<b>A009</b> Arancione / orange / "00000" / "00000"	<b>A010</b> Blu scuro / dark blue / "00000" / "00000"	<b>A011</b> Grigio / grey / "00000" / "00000"	<b>A012</b> Verde scuro / dark green / "00000" / "00000"
<b>A013</b> Rosso scuro / dark red / "00000" / "00000"	<b>A014</b> Blu medio / medium blue / "00000" / "00000"	<b>A015</b> Nero opaco / matte black / "00000" / "00000"	<b>A016</b> Verde medio / medium green / "00000" / "00000"
<b>A017</b> Rosso vivo / bright red / "00000" / "00000"	<b>A018</b> Blu chiaro / light blue / "00000" / "00000"	<b>A019</b> Marrone scuro / dark brown / "00000" / "00000"	<b>A020</b> Blu scuro / dark blue / "00000" / "00000"
<b>A021</b> Rosso scuro / dark red / "00000" / "00000"	<b>A022</b> Blu medio / medium blue / "00000" / "00000"	<b>A023</b> Marrone scuro / dark brown / "00000" / "00000"	<b>A024</b> Blu scuro / dark blue / "00000" / "00000"

**Siser**

## RICHTPREISE

Abmessungen Logo des Plottens	Preis pro Logo in 1 Farbe in € exkl. MWST	Preis pro Logo in 1 Farbe in € inkl. MWST
50x17 cm	32,50	39,00
70x17 cm	40,00	48,00
80x17 cm	45,00	54,00
100x17 cm	50,00	60,00
130x17 cm	60,00	72,00
50x30 cm	44,00	52,80
80x30 cm	62,00	74,40
100x30 cm	73,50	88,20
130x30 cm	90,00	108,00
50x50 cm	63,50	76,20
80x50 cm	93,00	111,60
100x50 cm	112,50	135,00
130x50 cm	141,00	169,20
60x60 cm	85,00	102,00
Abmessungen Logo des Siebdrucks	Preis pro Logo in 1 Farbe in € exkl. MWST	Preis pro Logo in 1 Farbe in € inkl. MWST
Startpreis	75,00 pro Farbe	89,25 pro Farbe
40x50 cm >10 st	40,00	48,00
40x50 cm >25 st	38,00	45,60
40x50 cm >50 st	36,00	43,20
40x50 cm >100 st	35,00	42,00
50x70 cm > 10 st	48,00	57,60
50x70 cm > 25 st	46,00	55,20
50x70 cm > 50 st	44,00	52,80
50x70 cm > 100 st	43,00	51,60



# BODENANKER UND FÜSSE

Jeder Sonnenschirm braucht einen anderen Fuß. Odert gibt es sogar verschiedene Arten von Füßen, die für einen Sonnenschirm geeignet sind. Nachfolgend finden Sie eine Übersicht über das verfügbare Zubehör pro Sonnenschirm. In den meisten Fällen benötigen Sie Platten von 40x40x4 cm, die Sie übereinander stapeln können, um ausreichend Ballast zu haben.

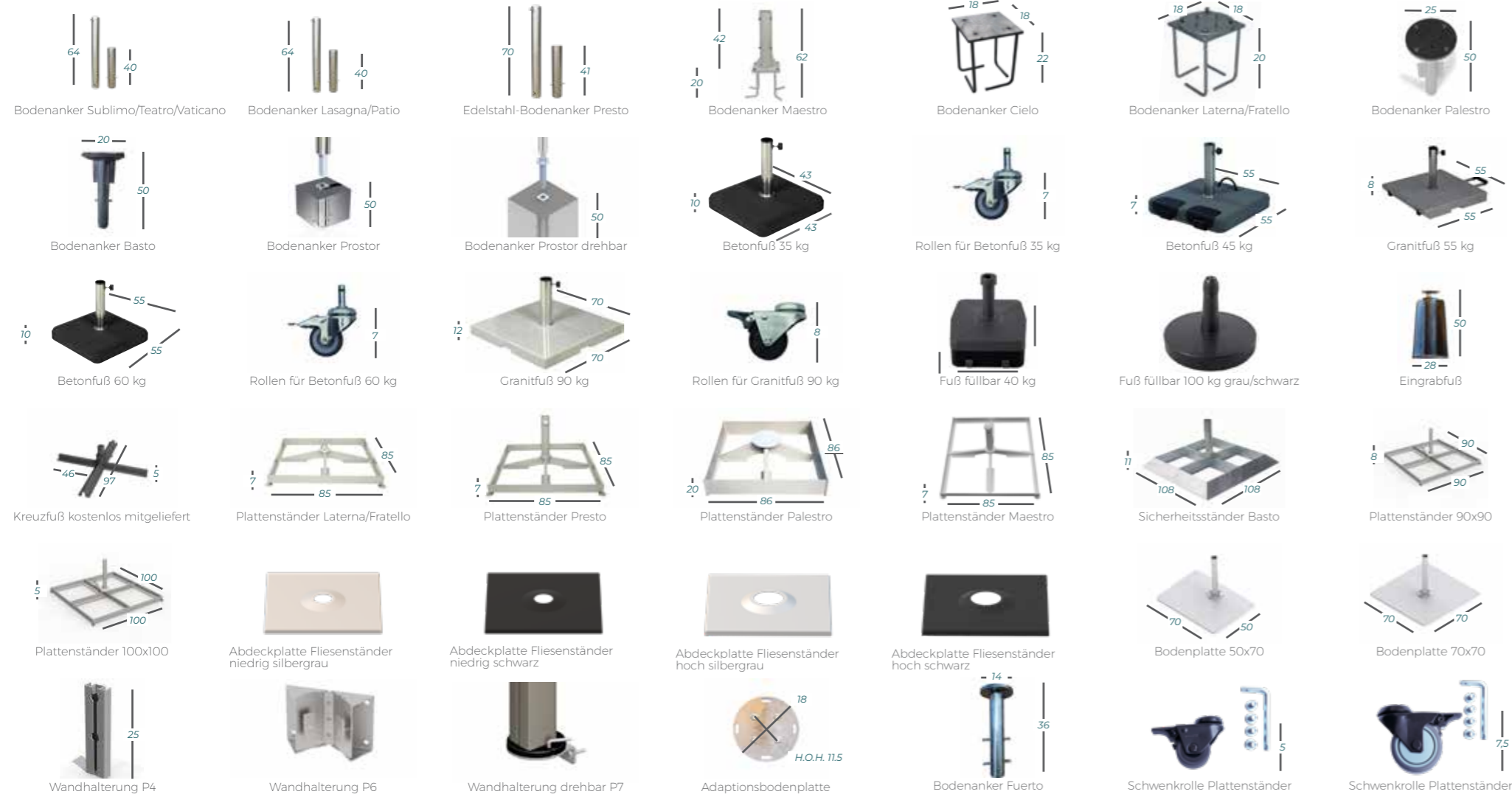

	Sublimo	Vaticano	Teatro	Cielo	Laterna	Lasagna	Fuerto	Fratello (Alu Wood)	Patio	Palestro (Alu Wood)	Presto	Maestro	Basto	P4	P6	P7
Edelstahl-Bodenanker 40 mm	X	X	X													
Edelstahl-Bodenanker 51 mm						X			X							
Edelstahl-Bodenanker 66 mm											X					
Bodenanker 83 mm												X				
Bodenanker Cielo				X												
Bodenanker Laterna/Fratello					X			X								
Bodenanker Palestro							X			X						
Bodenanker Basto													X			
Bodenanker Prostor															X	
Bodenanker Prostor drehbar																X
Betonfuß 35 kg	X	X	X													
Rollen für Betonfuß 35 kg	X	X	X													
Betonfuß 45 kg	X	X	X													
Granitfuß 55 kg	X	X	X							X						
Betonfuß 60 kg										X						
Rollen für Betonfuß 60 kg										X						
Granitfuß 90 kg																
Rollen für Granitfuß 90 kg											X					
Fuß füllbar 40 kg	X		X													
Fuß füllbar 100 kg grau/schwarz							X		X							
Eingrabfuß				X	X			X								
Kreuzfuß kostenlos mitgeliefert				X												
Plattenständer Laterna/Fratello					X			X								
Plattenständer Presto											X					
Plattenständer Palestro										X						
Plattenständer Maestro							X					X				
Schwenkrolle Plattenständer					X			X			X	X				
Sicherheitsständer Basto													X			
Plattenständer 90x90															X	
Plattenständer 100x100															X	
Abdeckplatte Fliesenständer niedrig silbergrau				X	X			X			X	X				
Abdeckplatte Fliesenständer niedrig schwarz				X	X			X			X	X				
Abdeckplatte Fliesenständer hoch silbergrau							X			X						
Abdeckplatte Fliesenständer hoch schwarz							X			X						
Bodenplatte 50x70																X
Bodenplatte 70x70																X
Wandhalterung P4														X		
Wandhalterung P6															X	
Wandhalterung drehbar P7																X
Adaptionsbodenplatte																
Bodenanker Fuerto																
Schwenkrolle Plattenständer																
Schwenkrolle Plattenständer																
Schwenkrolle Plattenständer				50 mm	50 mm			50 mm			75 mm	75 mm			Prostor's	Prostor's

# P O R



# T F O



# L I O

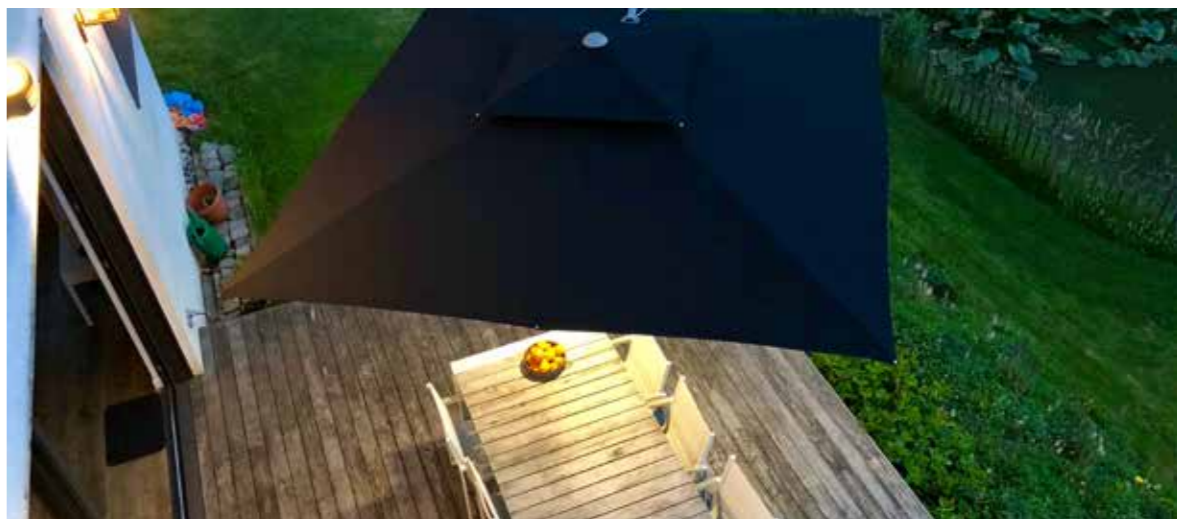



## LICHTECHTHEIT

Die Licht- und Farbechtheit des Stoffes beeinflusst die Beständigkeit gegen Sonneneinstrahlung. Die Methode mit welcher der Stoff gefärbt wird spielt dabei eine essentielle Rolle. Bei Solero färben wir bis in die letzte Faser. Andere Hersteller hingegen färben das Schirmtuch oftmals erst nach dem Weben, was eine oberflächliche Färbung zu Folge hat. Die Farbe von Gemüse ist ein gutes Beispiel um dies zu verdeutlichen. Solero-Schirmtücher sind wie Karotten, von außen nach innen durchgehend orange, während andere Tücher mit Radieschen verglichen werden können. Radieschen sind von außen rot, aber im Inneren fehlt die Pigmentierung komplett.

## WASSERDRUCKBESTÄNDIGKEIT

Neben dem Schutz vor der Sonne sind die wasserabweisenden Eigenschaften für Leinen von besonderer Wichtigkeit. Für den Fall, dass es doch einmal regnen sollte, braucht ein Sonnenschirm eine sogenannte Wassersäule. Die Wassersäule definiert sich über die Wassermenge, die ein Stoff abweist, bevor der Regen langsam durch es durchsickert. Eine Wassersäule von 300 mm, wie sie Solero- Sonnensegel zurückhalten bedeutet, dass das Leinen Wasser zurückhält, bis der Druck ein Vergleichsgewicht von 30 cm stehenden Wassers erreicht. Die Wassersäule zeigt an, wieviele Millimeter Wasser pro Quadratcentimeter auf dem Leinen stehen können, ehe das Leinen durchlässig wird.

## UV-SCHUTZFAKTOR (USF)

Solero Schattenspender stellen einen guten Schutz vor schädlichen Einflüssen durch Sonnenstrahlen dar. Durch die Reduktion der Ozonschicht wird immer weniger UV-Strahlung aus der Atmosphäre gefiltert, wodurch immer mehr auf die Erdoberfläche gelangt. Eine zu hohe UV-Belastung kann sich negativ auf unsere Augen und unsere Haut auswirken. Netzhautschäden, Hautalterung und zu guter Letzt Hautkrebs können entstehen. Genau deshalb ist es wichtig, dass ein Sonnenschirm auch Schutz vor ultravioletter Strahlung bietet. Alle unsere Leinen filtern 100% der schädlichen Ultraviolettstrahlung und bieten damit einen sehr hohen UV-Schutzfaktor von 50+.

## PRAKTISCHE ABMESSUNGEN

Um Ihnen die Platzierung Ihres Sonnenschirmen zu erleichtern, haben wir nachfolgend alle Abstände von der Mastmitte bis zum Anfang und Ende der Bespannung aufgelistet. Wenn Sie Zweifel haben, können Sie sich gerne an uns oder einen unserer Händler wenden.

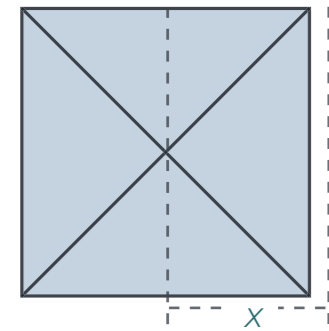

SUBLIMO PRO 200X200 X=1000 MM  
SUBLIMO PRO Ø300 X=1500 MM

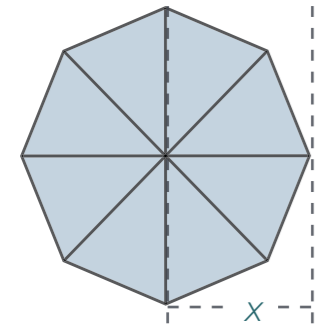

TEATRO PRO Ø250 X=1350 MM

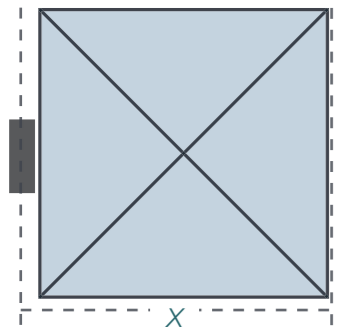

LATERNA PRO 300X300 X=3100 MM  
LATERNA PRO Ø350 X=3600 MM

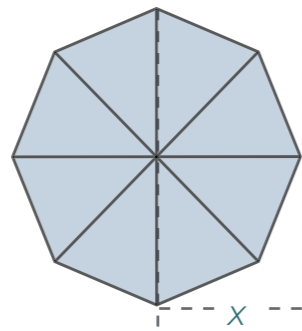

VATICANO PRO Ø250 CM X=1250 MM

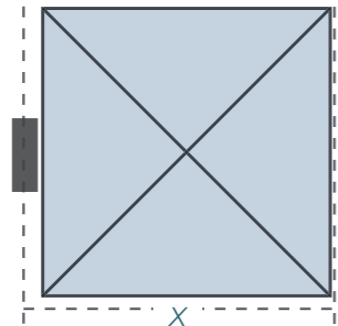

CIELO PRO 260X260 X=2910 MM

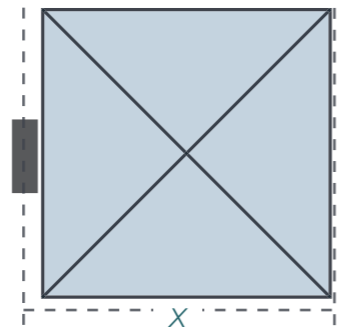

FRATELLO PRO 300X300 X=3250 MM

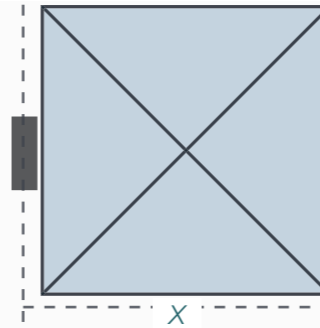

FUERTO PRO 300X300 X=3160 MM

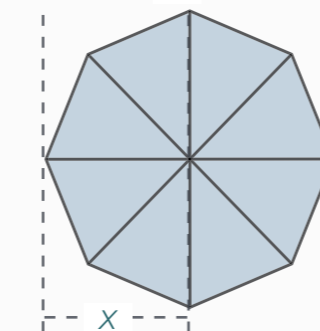

LASAGNA PRO Ø330 X=1650 MM

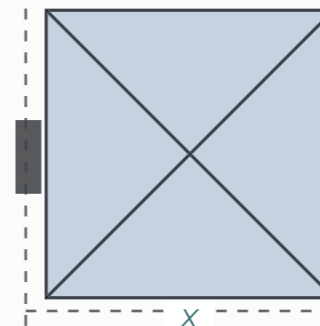

PALESTRO PRO 300X400 X=3150 MM  
PALESTRO PRO 400X400 X=4150 MM

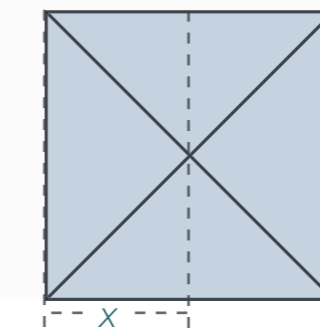

BASTO PRO 400X400 X=2000 MM  
BASTO PRO 500X500 X=2500 MM

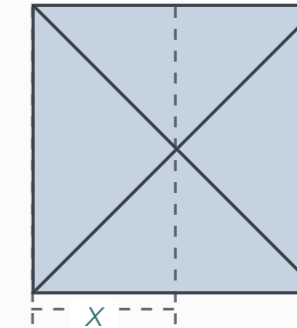

PATIO PRO 300X300 X=1500 MM

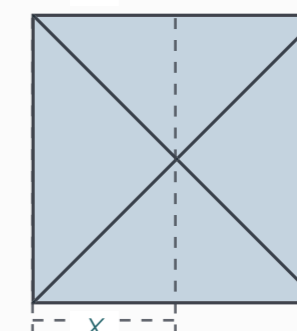

PRESTO PRO 330X330 X=1650 MM  
PRESTO PRO Ø400 X=2000 MM

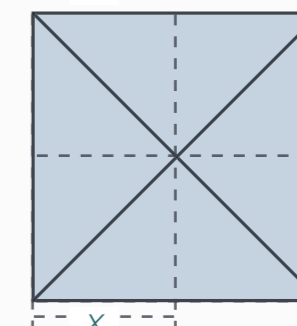

MAESTRO PRO 300X400 X=2000 MM  
MAESTRO PRO 300X400 Y=1500 MM  
MAESTRO PRO 400X400 X=2000 MM

# SOLERO & TREES FOR ALL

Fest im Boden verwurzelt, sonnenschützend und wasserabweisend; Solero-Sonnenschirme haben viele Ähnlichkeiten mit Bäumen. Unsere Natur ist jedoch immer noch cleverer. Unsere Sonnenschirme können nämlich unter anderem kein schädliches CO2 in Sauerstoff umwandeln. Dafür brauchen wir echte Bäume. Und zwar sehr viele!



## NICHT IM ALLEINGANG

Wir verschwenden keine Zeit und haben wir deshalb begonnen, einen echten Solero-Firmenwald zu pflanzen. Nicht im Alleingang, aber zwischen 2020 und 2022 werden von uns in Zusammenarbeit mit Trees for All zweitausend Bäume gepflanzt.

Jedes Jahr werden 10 Milliarden mehr Bäume gefällt als gepflanzt und die Lungen der Erde verschwinden nach und nach. Trees for All will diesen Prozess umkehren. "Bäume kümmern sich um uns, deshalb kümmern wir uns um Bäume." Das ist das Motto von Trees for All. Jeder, der zu einem grünen Planeten und einem gesunden Klima beitragen will, kann ihre Arbeit unterstützen. Zusammen mit Trees for All.

**BÄUME KÜMMERN SICH UM  
UNS, DESHALB KÜMMERN  
WIR UNS UM BÄUME.**



## SOLERO'S BEITRAG

Für jeden Sonnenschirm, der in unserem niederländischen Internethop verkauft wird, pflanzen wir einen Baum. So können wir in zwei Jahren einen eigenen Solero-Firmenwald anpflanzen. In den Niederlanden werden 1.000 Bäume gepflanzt, die restlichen 1.000 in einem Projekt im Ausland.

WALDGESCHÄFTSPARTNER VON TREES FOR ALL SEIT 2020



# ALGEMEINE BEDINGUNGEN 2024

## ARTIKEL 1 ANWENDUNG

1.1 Diese Allgemeinen Geschäftsbedingungen gelten für alle Kaufverträge mit Solero Trading, sofern nicht ausdrücklich schriftlich etwas anderes vereinbart wurde.

1.2 Vom Käufer verwendete Allgemeinen Geschäftsbedingungen sind ausgeschlossen, sofern nicht ausdrücklich schriftlich etwas anderes vereinbart wurde. Für den Fall, dass (einige) Bestimmungen der Allgemeinen Geschäftsbedingungen des Käufers (trotzdem) anwendbar sind, haben diese Verkaufsbedingungen Vorrang, wenn und soweit die Allgemeinen Geschäftsbedingungen des Kunden im Widerspruch zu diesen Verkaufsbedingungen stehen.

1.2.1 Wenn und soweit eine oder mehrere Bestimmungen dieser Allgemeinen Geschäftsbedingungen ganz oder teilweise durch eine Entscheidung einer zuständigen Behörde rechtskräftig als ungültig oder nicht durchsetzbar gelten, bleiben die übrigen Bestimmungen in vollem Umfang wirksam.

Die Parteien sind dann verpflichtet, zusätzliche Bestimmungen zu vereinbaren, deren wirtschaftliche Wirkung den für ungültig oder nicht durchsetzbar erklärten Bestimmungen am nächsten kommt.

## ARTIKEL 2 ZEIT UND ORT DER LIEFERUNG

2.1 Die Lieferung erfolgt an die vom Vertragspartner angegebene Adresse in den Niederlanden und auf Kosten des Vertragspartners, sofern nichts anderes vereinbart ist.

2.2 Die Lieferzeiten betreffen ungefähre Angaben. Die Überschreitung der Lieferzeit berechtigt den Vertragspartner nicht zur Entschädigung, auch wenn Solero Trading dadurch in Verzug gerät.

2.3 Solero Trading ist berechtigt, Teillieferungen vornehmen zu lassen, wobei jede Teillieferung separat in Rechnung gestellt werden kann.

2.4 Nimmt der Vertragspartner die Ware nicht ab, ist Solero Trading nach eigenem Ermessen berechtigt, die Ware entweder auf Kosten und Gefahr des Vertragspartners zu lagern oder den Kaufvertrag ohne gerichtliche Intervention ganz oder teilweise aufzulösen, vorbehaltlich des Rechts von Solero Trading, die volle Entschädigung zu verlangen.

## ARTIKEL 3 REKLAMATION; AUFLÖSUNG

3.1 Der Vertragspartner muss die Ware unverzüglich nach der Lieferung untersuchen und sich vom Zustand der Ware überzeugen. Reklamationen in Bezug auf den Zustand der gelieferten Ware sind unverzüglich, spätestens jedoch innerhalb von fünf Tagen nach Lieferung schriftlich geltend zu machen. Bei Nichteinhaltung dieser Frist haftet Solero Trading für Mängel der Ware nicht mehr.

3.2 Falls Solero Trading (teilweise) eine Beschwerde annimmt, kann Solero Trading nach eigenem Ermessen den Vertrag auflösen (ohne gerichtliche Intervention), die Ware ersetzen (ohne weitere Kosten) oder eine angemessene Minderung des Kaufpreises gewähren, wobei der Vertragspartner die Ware behält.

## ARTIKEL 4 ZAHLUNGSBEDINGUNGEN

4.1.1. Alle Preise basieren auf Wechselkursen, Einfuhrzöllen und anderen Steuern und Abgaben, die den Verkaufspreis beeinflussen und die zum Zeitpunkt des Vertragsabschlusses gültig sind. Im Falle einer Änderung eines oder mehrerer dieser Faktoren vor der Lieferung gemäß der vereinbarten Lieferzeit hat Solero Trading das Recht, diese in seinen Verkaufspreisen auf einer Weise abzuwälzen, dass etwaige Änderungen angemessen berücksichtigt werden.

4.1.2 Die Folgen jeglicher staatlichen Maßnahme, einschließlich jener im Rahmen der Europäischen Gemeinschaft, mit Inbegriff aller Steuern, Zölle, Abgaben und/oder monetären Ausgleichsbeträge und dergleichen, wenn und soweit sie im Verkaufspreis noch nicht berücksichtigt sind, gehen zu Lasten und auf Risiko des Vertragspartners.

4.2 Sofern nicht ausdrücklich etwas anderes vereinbart ist, ist die Zahlung (bei Lieferung auf Rechnung) innerhalb von 14 Tagen nach Rechnungsdatum fällig. Die Lieferung von Waren auf Rechnung (an Unternehmen) erfolgt nur nach Genehmigung durch unsere Kreditversicherung.

4.3 Wird der fällige Rechnungsbetrag nicht vollständig bezahlt, gerät der Vertragspartner mit dem bloßen Ablauf der Frist in Verzug, ohne dass eine Inverzugsetzung erforderlich ist.

4.4 Der Vertragspartner hat keinen Anspruch auf Rabatt, Ausgleich und/oder Verrechnung, es sei denn, es wurde ausdrücklich schriftlich vereinbart.

4.5 Solero Trading behält sich das Recht vor, vom Vertragspartner jederzeit (auch vor der Lieferung) Vorauszahlung oder Sicherheit für den Verkaufspreis mittels einer Bankbürgschaft, einem unwiderrüflichen Gegenakkreditiv oder eines ähnlichen Dokuments, einer Forderungsabtretung oder auf andere Weise zu verlangen. Wenn der Vertragspartner auf erstes Anfordern keine solche Sicherheit leistet, gerät der Vertragspartner sowohl hinsichtlich der Zahlung des Kaufpreises als auch hinsichtlich der Annahme der Ware in Verzug und Solero Trading ist berechtigt, den Vertrag ohne gerichtliche Intervention (teilweise) aufzulösen oder auszusetzen, vorbehaltlich ihres Rechtes, vollen Schadenersatz zu verlangen.

4.6 Im Falle eines Zahlungsverzugs schuldet der Vertragspartner die folgenden Kosten:

- Verwaltungskosten von 50,00 €;

- Gesetzlicher Zinssatz mit einem Minimum von 1 Prozent pro Monat, berechnet ab Fälligkeitsdatum;

- (Außergerichtliche) Inkassokosten von 15 Prozent der Forderung, mit einem Minimum von 50,00 €;

- Die tatsächlichen (Rechts-)Kosten, die Solero Trading entstehen;

- Alle Schäden, die Solero Trading durch Änderungen der Wechselkurse entstehen, wenn der Kaufpreis nicht in Euro angegeben ist.

## ARTIKEL 5 KARENZZEIT ODER WIDERRUFSRECHT

Erfolgt ein Kauf durch einen Verbraucher über unseren Webshop, so hat er nach dem Fernabsatzgesetz (Art. 7 Abs. 5 des niederländischen Bürgerlichen Gesetzbuches) das Recht die gelieferte (Teil-)Ware innerhalb einer Frist von 10 Arbeitstagen ohne Angabe von Gründen zurückzugeben. Diese Frist beginnt mit der Lieferung der bestellten Ware. Wenn der Käufer die gelieferte Ware nach Ablauf dieser Frist nicht an Solero Trading zurückgesendet hat, ist der Kauf eine Tatsache geworden. Der Käufer ist verpflichtet, Solero Trading vor der Rücksendung der Ware innerhalb von 10 Arbeitstagen nach Lieferung schriftlich zu informieren. Der Kunde muss die rechtzeitige Rücksendung der gelieferten Ware nachweisen, z.B. durch einen Postzustellnachweis.

Die Ware muss in der Originalverpackung (einschließlich Zubehör und Begleitdokumentation) und in neuwertigem Zustand zurückgesendet werden. Würden die Produkte beim Käufer in irgendeiner Weise verwendet, belastet oder beschädigt, erlischt das Recht auf Auflösung des Vertrages im Sinne dieses Absatzes.

Solero Trading stellt unter Beachtung der Bestimmungen des vorigen Satzes sicher, dass innerhalb von 14 Tagen nach ordnungsgemäßigem Erhalt der Rücksendung der volle Kaufpreis an den Käufer zurückerstattet wird. Die Rücksendung der gelieferten Ware erfolgt ausschließlich auf Kosten und Gefahr des Käufers.

5.2 Das Widerrufsrecht gilt nicht für Waren oder Dienstleistungen, deren Preis an Schwankungen des Finanzmarktes gebunden ist, auf die Solero Trading keinen Einfluss hat, oder für Waren, die nach den Vorgaben des Verbrauchers hergestellt werden, wie z.B. Maßgeschneiderte Sonnenschirme, bedruckte Stoffe oder andere Produkte, die eindeutig einen persönlichen Charakter haben.

## ARTIKEL 6 HAFTUNG

6.1 Solero Trading haftet nicht für Verluste, Kosten und/oder Schäden infolge von Verzögerungen und/oder Nichteinhaltung seiner Verpflichtungen, wenn diese durch Umstände verursacht werden, die außerhalb seiner angemessenen Kontrolle und/oder außerhalb seines Verschuldens liegen, einschließlich, aber nicht beschränkt auf Krieg, kriegsähnliche Situationen, Aufstände und öffentliche Unruhen, Erdbeben, Stürme, Überschwemmungen, Feuer oder jede andere Naturkatastrophe, Unfälle, Blockaden, Ausfall von Transportmitteln, Streiks und andere Formen der Arbeits- oder Produktionsunterbrechung, völlige oder teilweise Nichteinhaltung durch Dritte, von denen Waren oder Dienstleistungen bezogen werden, begrenzte verfügbare Reduktionskapazitäten, Boykotte, tatsächliche staatliche Beschränkungen oder das Fehlen erforderlicher Import- und Exportlizenzen. Sollte ein oben genannter Fall eintreten, wird Solero Trading den Vertragspartner schriftlich informieren und ist nach eigenem Ermessen berechtigt, seine Verpflichtungen auszusetzen oder den Vertrag aufzulösen.

6.2 Solero Trading haftet nicht für Folgeschäden oder andere Schäden, die durch eine fehlerhafte Lieferung entstehen.

6.3 Die Gesamthaftung von Solero Trading in Bezug auf einen bestimmten Auftrag ist auf den Netto-Nennbetrag beschränkt, den Solero Trading für diesen Auftrag berechnet hat.

6.4 Insoweit Solero Trading nach diesen Bestimmungen ausdrücklich haftbar wäre, stellt der Vertragspartner Solero Trading von Ansprüchen, Klagen, Kosten, Verlusten und Schäden frei, die sich aus den gelieferten Waren ergeben oder damit zusammenhängen.

## ARTIKEL 7 EIGENTUMSVORBEHALT

7.1 Die gelieferten Waren bleiben Eigentum von Solero Trading, bis der Vertragspartner alle Forderungen im Zusammenhang mit den gemäß dem Vertrag gelieferten oder zu liefernden Waren, einschließlich der gemäß dem Vertrag ausgeführten oder zu erbringenden Tätigkeiten und aller Ansprüche wegen Nichteinhaltung dieser Verträge, einschließlich aller Inkassokosten und fälligen Zinsen, vollständig beglichen hat. Der Vertragspartner ist nicht berechtigt, das Eigentum an den gelieferten Waren außerhalb des normalen Geschäftsbetriebes zu übertragen, zu verpfänden oder anderweitig Dritten als Sicherheit zu gewähren.

7.2 Für den Fall, dass der Vertragspartner einer Verpflichtung gegenüber Solero Trading nicht nachkommt, oder dass der Vertragspartner in Konkurs gerät oder eine Schuldenregelung mit den Gläubigern eingeht oder Schritte unternimmt, um dies zu erreichen, oder die Geschäftstätigkeit innerhalb einer Frist von 30 aufeinander folgenden Tagen einstellt, ist Solero Trading berechtigt, die Waren ohne weitere Inverzugsetzung und ohne gerichtliche Intervention zurückzunehmen.

7.3 Der Vertragspartner verpflichtet sich, auf erstes Verlangen von Solero Trading, wenn möglich unter Vorbehalt bei der Eigentumsübertragung an den gelieferten Waren, im Namen von Solero Trading ein stillschweigendes Pfandrecht an den gelieferten Waren für alle bestehenden und zukünftige Forderungen von Solero Trading gegenüber des Vertragspartners, einschließlich aller Inkassokosten und Zinsen einzuräumen.

## ARTIKEL 8 GARANTIE

8.1 Für alle Produkte (mit Ausnahme von Schutzhüllen) gilt eine Garantie gegen Defekte aufgrund von Herstellungs- oder Materialfehlern. Die Gewährleistung beträgt 24 Monate (sofern nicht anders angegeben). Diese Herstellergarantie gilt ohne Einschränkung der gesetzlichen Gewährleistung, die für alle unsere Produkte gilt. Die gesetzliche Garantie impliziert, dass das Produkt so ist oder so sein sollte, wie der Verbraucher es billigerweise erwarten kann. Defekte, die durch Unfälle, Nachlässigkeit, ungewöhnliche Witterungsbedingungen oder andere Ursachen, die von Solero Trading nicht als Defekt definiert werden, verursacht wurden, sind nicht von der Garantie abgedeckt. Auf die Lieferung von Heizgeräten gewähren wir eine Garantie von 2 Jahren auf die Armatur und 1 Jahr auf die Lampe selbst.

8.2 Defizite oder Mängel müssen Solero Trading spätestens innerhalb von fünf Tagen nach Erhalt schriftlich mitgeteilt werden.

8.3 Wird dem Garantieanspruch von Solero Trading stattgegeben, stellt Solero Trading dem Kunden für die Dauer der Garantiezeit kostenlos Ersatzteile zur Verfügung. In Ausnahmefällen bietet Solero Trading seinen Kunden an, das Produkt nach Möglichkeit zu reparieren. Zu diesem Zweck erhält der Kunde nach Rücksprache eine spezielle Rücksendenummer. Der Kunde bringt das Produkt auf eigene Gefahr ins Lager in Best. Eventuelle Transport- und Versandkosten gehen zu Lasten des Kunden.

Fällt die Art des Schadens oder des Mangels nicht unter die Garantiebedingungen, haftet der Kunde für einen Teil der Reparaturkosten. Der Kunde erhält einen Kostenvoranschlag, wenn seine Beteiligung an den Reparaturkosten mehr als 99.00 € beträgt (ohne Mehrwertsteuer und eventuelle Transportkosten). Liegt die Beteiligung des Kunden unter dem angegebenen Betrag, werden Reparaturen ohne vorherigen Kostenvoranschlag durchgeführt.

8.4 Der Stoff von Solero O’Bravia ist speziell für die dauerhafte Verwendung im Freien entworfen. Nach der Installation des Sonnenschirms können jedoch einige kleinere Mängel auftreten: Bildung von Beschlag, Falten an den Nähten, Dehnung oder kleine Unterschiede in der Dicke der Faser können hierbei auftreten. Diese Unregelmäßigkeiten sind dem faltbaren Sonnenschirmstoff eigen und beeinflussen in keiner Weise die technische Leistungsfähigkeit und Lebensdauer des Stoffes. Der Verkäufer kann daher unter keinen Umständen für diese Mängel haftbar gestellt werden. Anforderungen wie Stoffgewicht, Wasserdichtigkeit, Steifigkeit, Robustheit, und Haltbarkeit der Farben werden bestimmt, für jede Markisenstoffart gemessen und vom Hersteller garantiert.

## ARTIKEL 9 GERICHTSSTAND

9.1 Alle Verträge und Transaktionen unterliegen dem niederländischen Recht.

9.2 Unter Beachtung von Artikel 100 der niederländischen Zivilprozessordnung werden alle Streitigkeiten, die sich aus oder im Zusammenhang mit einem zwischen Solero Trading und seinem Käufer geschlossenen Vertrag ergeben, ausschließlich vom zuständigen Gericht in 's-Hertogenbosch entschieden, mit der Maßgabe, dass sich Solero Trading das Recht vorbehält, jede Streitigkeit vor dem Gericht einzuleiten, das am Wohnsitz des Käufers zuständig ist.